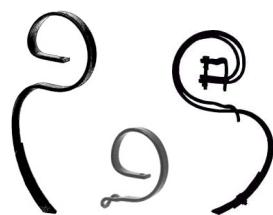

1ΕΛΑΤΗΡΙΑ FLEX-PALL
ΓΙΑ ΚΑΛΛΙΕΡΓΗΤΕΣ ΣΚΑΛΙΣΤΗΡΙΑ

ΚΩΔΙΚΟΙ	ΠΕΡΙΓΡΑΦΗ	ΔΙΑΣΤΑΣΕΙΣ mmXmm	ΥΨΟΣ ΑΠΟ ΤΟ ΕΔΑΦΟΣ mm	ΤΙΜΗ	
BI-001	Ελατήριο Μονό χωρίς Νύχι	32X10	390	9.30	
BI-001EZ	Ελατήριο Μονό Eurozappa	32X10	390	8.80	
BI-005	Ελατήριο Μονό χωρίς Νύχι	32X12	390	11.00	
BI-056	Ενίσχυση Ελατηρίου με Θηλειά Για Κοιλοδοκό & Λάμα	32X10		10.00	
FI-020	Νυχι Στενό Διπλής Κοπής Ιταλίας	40x5		1.65	
KI-020	Νυχι Στενό Διπλής Κοπής Κίνας	40x5		1.20	
BI-VN408	Νυχι Στενό Διπλής Κοπής Ιταλίας	40x8x220		4.00	
FI-550027	Χελιδόνι Ιταλικό Eurozappa	105x4		2.80	
SH-006	Χελιδόνι Ελληνικό	105x4		1,95	
BI-006	Χελιδόνι Ιταλικό Bianchi	105x4		3,60	
FI-550028	Χελιδόνι Ιταλικό Eurozappa	150x4		4.30	
BI-007	Χελιδόνι Ιταλικό Bianchi	150x4		5.00	
SH-007	Χελιδόνι Ελληνικό	150x4		2,65	
FI-550139	Χελιδόνι Ιταλικό Gaspardo	150x4		6.00	
FI-550017	Χελιδόνι Ιταλικό Eurozappa	175x4		5.00	
BI-008	Χελιδόνι Ιταλικό Bianchi	175x4		5.70	
SH-008	Χελιδόνι Ελληνικό	175x4		3.30	
FI-550151	Χελιδόνι Ιταλικό	200x4		4.80	
BI-009	Χελιδόνι Ιταλικό Bianchi	200x4		6.30	
BI-010	Χελιδόνι Ιταλικό Bianchi	250x4		6.80	
SH-009	Χελιδόνι Ελληνικό	220x4		3,85	
SH-010	Χελιδόνι Ελληνικό	250x4		4,50	
BD-10038	Βίδα για Νύχια 4,6 +παξ	10X38		0,14	
BD-10038HG	Βίδα για Νύχια Γαλβανιζέ + παξ	10X38		0,215	
BD-1003888	Βίδα Σκληρότητα 8,8 + παξ	10X38		0,22	
ΚΩΔΙΚΟΙ	ΠΕΡΙΓΡΑΦΗ		Ελατήριο	ΠΛΑΙΣΙΟ MmXmm	ΤΙΜΗ H
BI-041	Σύνδεσμος Λάμας Μονού Ελατηρίου	50x8	32x10-12	50x15	2.00
BI-043	Σύνδεσμος Κοιλοδοκού Μονού Ελατ.	50x8	32x10-12	50x50	2.20
BI-044	Σύνδεσμος Λάμας Διπλού Ελατ	50x8	32x10-12	50x15	2.05
BI-046	Σύνδεσμος Κοιλοδοκού Διπλού Ελατ	50x8	32x10-12	50x50	2.20
BI-049	Σύνδεσμος Κοιλοδοκού Διπλού Ελατ.	50x8	32x10-12	40x40	2.20
BD-1205088HG	Βίδα συνδέσμου Λάμας Μονού			12x50	0,45
BD-1206088HG	Βίδα συνδέσμου Λάμας διπλού			12x60	0,46
BD-1209088HG	Βίδα συνδέσμου Κοιλοδοκού-			12x90	0.72

ΕΛΑΤΗΡΙΑ ΤΕΤΡΑΓΩΝΑ
ΔΙΠΛΗΣ ΣΠΕΙΡΑΣ

ΚΩΔΙΚ	ΠΕΡΙΓΡΑΦΗ	ΔΙΑΣΤΑΣΕΙΣ mmXmm	ΥΨΟΣ ΑΠΟ ΤΟ ΕΔΑΦΟΣ mm	ΤΙΜΗ
BI-101	Ελατήριο 20x20 Χωρίς Νύχι Δεξί –Αριστερό	20x20	400	24.00
BI-103	Ελατήριο 25x25 Χωρίς Νύχι Δεξί –Αριστερό	25x25	455	37.00
BI-107	Ελατήριο 30x30 Bianchi	30x30	535	47.50
BI-109	Ελατήριο 30x30 Ψηλό Χωρίς Νύχι Δεξί -Αριστερό	30x30	635	64.00
BI-111	Ελατήριο 35x35 Χωρίς Νύχι Δεξί -Αριστερό	35x35	635	96.00

ΝΥΧΙΑ, ΝΥΧΙΑ & ΒΙΔΕΣ ΓΙΑ ΕΛΑΤΗΡΙΑ ΔΙΠΛΗΣ ΣΠΕΙΡΑΣ



ΚΩΔΙΚ	ΠΕΡΙΓΡΑΦΗ	ΔΙΑΣΤΑΣΕΙΣ MmXmm	ΤΡΥΠΑ Mm	ΚΚ Mm	ΤΙΜΗ
KI-005	Νύχι 20x20 κίνας	45x7x235	10	45	2.45
FI-550016	Νύχι 20x20 Ιταλικό (ex FI-025)	45x7x235	10	45	3.65
SH-005	Νύχι 20x20 ελληνικό	50x6x230	10	45	2.70
SH-25-00-027	Νύχι 20x20 flex 2 τρύπες (ex 1278)	40x5x230	10	45	2.50
FI-550311	Χελιδόνι 20x20 (ex FI-190)		10	45	7.50
KI-030	Νύχι Κίνας Ελατηρ. 25x25	40x16x280	12	45/50	4.60
KI-035	Νύχι China Ελατήρ 30x30	55x14x 285	12	45/50	5.20
BI-305103	Νύχι Ιταλικό Ελατήρ 35x35	55x15x360		75	17.00
Sh-59-00-024	Νύχι για σταβάρι Τουρκίας (ex BP-032)	65x12x330		60	9.30
SH-59-00-026	Νύχι Κύπρου 70x10x280	70x8	12	45-60	5.70

ΝΥΧΙΑ & ΒΙΔΕΣ ΓΙΑ ΕΛΑΤΗΡΙΑ- ΣΤΑΒΑΡΙΑ



ΚΩΔΙΚ	ΠΕΡΙΓΡΑΦΗ	ΔΙΑΣΤΑΣΕΙΣ ΜmXmm	ΤΡΥΠΑ Μm	ΔΙΑΚΕΝΤΡΟ Μm	ΤΙΜΗ
SH-030	Καρδιά Ripper Ελληνικό Tiger	130x10	12	45/50	7.80
SH-032	Καρδιά Ripper Ελληνικό RVS	130x10	12	45/50	
SH-034	Χελιδόνι Ripper Ελληνικό Tiger	185x10	12	45/50	9.80
SH-035	Χελιδόνι Ripper Ελληνικό RVS	185x10	12	45/50	
SH-050	Καρδιά Τύπου Γιαννίκη	185X10	ΓΙΑΝΝΙΚ 12	ΙΑΝΝΙΚ 65	10.50
SH-050 ^A	Καρδιά Τύπου Χαλικδικής Ripper	195X10	12	45-50	10.50
SH-036	Χελιδόνι χωρίς αυτιά	185X10 x230mm	12	45-50	9.80
SH-057	Χελιδόνι ΕΒΑΚ	170x10	12	45-50	10,00
BD-10040K	Βίδα DIN608 20X20 + παξ 4.6	10x40	10		0.16
BD-12050K	Βίδα DIN608 25x25 + παξ 4.6	12x50	12		0.28
BD-12060K	Βίδα DIN608 30x30 + παξ 4.6	12x60	12		0.31
BD-12060K88	Βίδα DIN608 30x30 + παξ 8.8	12x60	12		0.36
BD-12070K88	Βίδα DIN608 35x35 + παξ 8.8	12x70	12		0.42
BD-12080K88	Βίδα DIN608 + παξ 8.8	12x80	12		0.53
BD-12090K88	Βίδα DIN608 + παξ 8.8	12x90	12		0.58
BD-12100K88	Βίδα DIN608 + παξ 8.8	12x100	12		0.64

ΣΥΝΔΕΣΜΟΙ ΓΙΑ ΕΛΑΤΗΡΙΑ ΔΙΠΛΗΣ ΣΠΕΙΡΑΣ

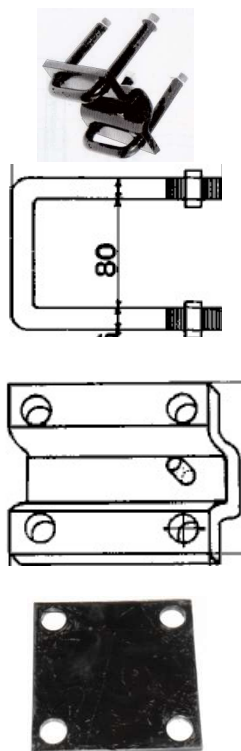

ΚΩΔΙΚΟΣ	ΠΕΡΙΓΡΑΦΗ	ΕΛΑΤΗΡΙΟ	ΠΛΑΙΣΙΟ ΜmXmm	ΤΙΜΗ
SZ-002	Ζυγί 12x275	20X20	50X50	1.60
SZ-024	Ζυγί 12x300	20X20	60X60	1.75
SZ-006	Ζυγί 18X380	25X25	80X80	2.90
SZ-011	Ζυγί M20X380	30X30	80X80	2.65
SZ-014	Ζυγί M20X380 γαλβ	30X30	80X80	3.60
SZ-019	Ζυγί M20x430	30X30	100X100	3.70
SZ-003	Πλάκα ΣΥΝδέσμου με κανάλι πάχος 12mm	20X20	50X50	3.10
SZ-004	Πλάκα επίπεδη 4 τρύπες πάχος 7mm	20X20	50X50	2,20
SZ-025	Πλάκα ΣΥΝδέσμου με κανάλι πάχος 12mm	20X20	60X60	3.25
SZ-026	Πλάκα επίπεδη 4 τρύπες πάχος 7mm	20X20	60X60	2,30
SZ-007	Πλάκα συνδέσμου με κανάλι πάχος 12mm	25X25	80X80	7.60
SZ-008	Πλάκα επίπεδη 4 τρύπες πάχος 7mm	25X25	80X80	3.80
SZ-012	Πλάκα συνδέσμου με κανάλι πάχος 12mm	30x30	80x80	8.30
SZ-012HG	Πλάκα με κανάλι πάχος 15mm ΓΑΛΒΑΝΙΖΕ	30x30	80x80	7.00
SZ-013	Πλάκα επίπεδη 4 τρύπες πάχος 7mm	30x30	80x80	3.90
SZ-021	Πλάκα επίπεδη 4 τρύπες πάχος 15mm	30x30	80x80	4,80
SZ-017	Πλάκα συνδέσμου με κανάλι πάχος 15mm	30X30	100X100	10.00
SZ-018	Πλάκα επίπεδη 4 τρύπες πάχος 7mm	30X30	100X100	4.35
SZ-022	Πλάκα επίπεδη 4 τρύπες πάχος 15mm	30X30	100X100	6.50
SZ-020	Πλάκα συνδέσμου με κανάλι πάχος 15mm	35X35	100X100	8.30



ΕΛΑΤΗΡΙΑ ΣΒΑΡΝΑΣ GARY

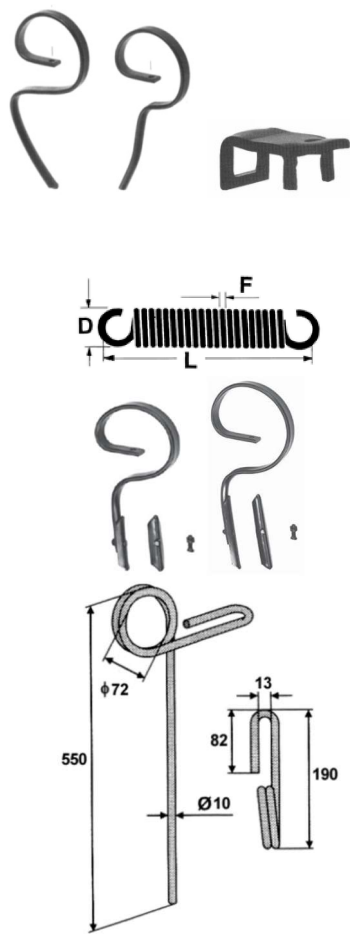

ΚΩΔΙΚΟΙ	ΠΕΡΙΓΡΑΦΗ	ΔΙΑΣΤ mmXmm	ΥΨΟΣ	ΠΛΑΙΣΙΟ MmXmm	ΤΙΜΗ
BI-300920	Ελατήριο Gary (ex BI-063)	25X8	270	40X10	5.65
BI-300851	Ελατήριο Gary + τρύπα νυχιού	25x8	270	40x10	5.85
BI-300921	Ελατήριο Gary Μπροστινό	25X8	270	40x10	5.80
BI-303301 BD-004088HG	συνδετήρας (ex BI-065) Βίδα για συνδετήρα	40X6 10X40		40X10	1.10 0,25
EL-4-135	Ελατήριο Φ4 29 σπείρες	L=135	D=29		3.40
EL-4-175	Ελατήριο Φ4 34 σπείρες	L=175	D=29		4.00
EL-8-55-350	Ελατήριο Φ8 33 σπείρες	L=340	D=52		12.50
BI-300501	Ελατήριο 32X10 ίσιο (ex BI-501)	32x10	300	50X15	8.00
BI-302013	Νύχι Στενό Ιταλ.ίσιο (ex FI-023)	40X5X135			1.40
BI-300561	Ελατήριο 32x12 ίσιο	32x12	385	50x50	10.30
BI-302014	Νύχι Στενό Ιταλίας ίσιο	40x6x210			2.10
BI-302902	Ελατήριο σβάρνας Kongskilde	Φ10mm			6.00
BI-302905	Ζυγί ελατηρίου σβάρνας Η/Γ		50x50		2.20
BI-302904	Ζυγί ελατηρίου σβάρνας Η/Γ		40x40		1.95
BI-302905 ^A	Ροδέλα ζυγγιού				0,35

ΕΛΑΤΗΡΙΑ ΡΟΔΙΑΣ



ΚΩΔΙΚΟΙ	ΠΕΡΙΓΡΑΦΗ	ΔΙΑΣΤ mmXmm	ΥΨΟΣ	ΤΙΜΗ
BI-300941	Ελατ. Ροδιάς χωρίς Νύχι (ex BI-071)	32x10	570	16.00
BI-300945	Ενίσχυση Ελατηρίου (ex BI-072)	32x10		7.70
BI-302011	Νύχι Στενό Ιταλ. κυρτό (ex BI-066)	40X5x135		1.35
BD-10038	Βίδα για Νύχι	10X38		0,13
BI-301051	Ελατ Ροδιάς χωρίς Νύχι (ex BI-081)	40X10	770	18.70
BI-301055	Ενίσχυση Ελατηρίου (ex BI-083)	40X10		11.00
FI-020	Νύχι Στενό Διπλής Κοπής Ιταλ	40X5X190		1.65
AZ-3626010	Σύνδεσμος ελατηρ ροδιάς 32x10 & 40x10 για 80x80			77.00
IN-10-8080	Σύνδεσμος ροδιάς 40x10 για 80x80			45.00
BI-301311	Ελατ Ροδιάς	32X12	695	20.50
FI-020	Στενό Διπλής Κοπής Ιταλ	40X5X190		1.65
BI-301315	Ενίσχυση Ελατηρίου	32x12		10.00
BI-304982	Ελατήριο Ροδιάς (ex BI-096)	25X25	700	30,00
BI-304983	Ελατήριο Ροδιάς (ex BI-097)	30X30	700	34.00
BI-301102	Ελατ. ροδιάς Pottinger 32x10+ νύχι	32x10	365	32.00
BI-302017	Νύχι ροδιάς Pottinger	32x8		4.00
BD-3835F	βίδα 3/8x35	32x8		4.00

ΑΝΕΜΕΣ ΚΑΛΛΙΕΡΓΗΤΟΥ



Κωδικός	Περιγραφή	Μήκος	Τιμή
DI-407	Ανέμη + κεντρ άξονα D=290mm	0,90	100.00
DI-409	Ανέμη + κεντρ άξονα D=290mm	0,95	100.00
DI-411	Ανέμη + κεντρ άξονα D=290mm	1,00	103.00
DI-413	Ανέμη + κεντρ άξονα D=290mm	1,05	106.00
DI-415	Ανέμη + κεντρ άξονα D=290mm	1,10	108.00
DI-417	Ανέμη + κεντρ άξονα D=290mm	1,15	102.00
DI-419	Ανέμη + κεντρ άξονα D=290mm	1,20	130.00
DI-421	Ανέμη + κεντρ άξονα D=290mm	1,25	133.00
DI-423	Ανέμη + κεντρ άξονα D=290mm	1,30	134.00
DI-425	Ανέμη + κεντρ άξονα D=290mm	1,35	137.00
DI-427	Ανέμη + κεντρ άξονα D=290mm	1,40	140.00
DI-418	Ανέμη + κεντρ άξονα D=290mm	1.45	95,00
DI-426	Ανέμη + κεντρ άξονα D=290mm	1.50	95,00
DI-430	Λάμα Οδοντωτή 35x6x1200 mm	1,20	7.50
DI-451	Βάση Ανέμης Πλαινή Μονή	23 cm	11,00
DI-452	Βάση Ανέμης Μεσαία Διπλή	23 cm	18,00
EL-7-40-100	Ελατήριο πίεσεως τροχισμένο 7x40x100		4.50
DI-445-33	Δαχτυλίδι κύλισης 45x33x50		1.70
DI-440-26	Δαχτυλ. Κύλ. 40x26x40 πατούρα		2,50
DI-4415-28	Δαχτυλ. κύλισης 41,5x28x40 παπαδόπουλος		2,50
DI-443-325	Δαχτυλίδι κύλισης 43x32.5x40		2,50
DI-440-30	Δαχτυλίδι κύλισης 40x30x50		2,50
DI-445-30	Δαχτυλίδι κύλισης 45x30x40 (Pegasos)		2,50
DI-445-325	Δαχτυλίδι κύλισης 45x32.5x50		2,50
DI-443-25	Δαχτυλίδι κύλισης 43x25x40		2,50
DI-442-25	Δαχτυλίδι κύλισης 42x25x40		2,50

ΕΛΑΤΗΡΙΑ CHISEL ΝΥΧΙΑ, ΣΥΝΔΕΣΜΟΙ ΓΙΑ ΕΛΑΤΗΡΙΑ CHISEL

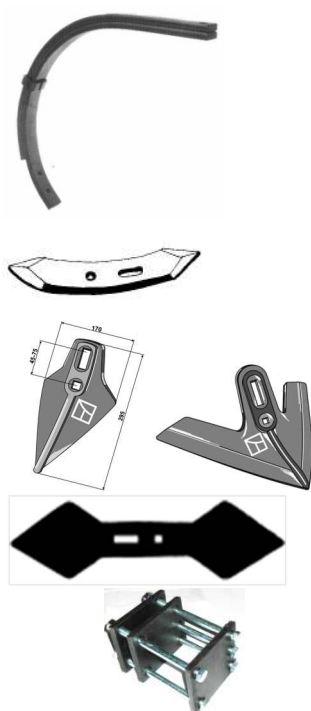

ΚΩΔΙΚΟΙ	ΠΕΡΙΓΡΑΦΗ	ΔΙΑΣΤΑΣΕΙΣ mmXmm+mm	ΥΨΟΣ ΑΠΟ ΤΟ ΕΔΑΦΟΣ mm	ΤΙΜΗ
BI-304061	Ελατήριο Διπλό (ex BI-205)	55X25+20	605	90.00
BI-304081	Ελατήριο Διπλό (ex BI-209)	55X25+25	610	105.00
BI-30406102	Σφικτήρας Διπλού Ελατηρίου	30X10		6.00
BI-304031	Ελατήριο Μονό (ex BI-206)	55X25	580	64.00
BI-304041	Ελατήριο Μονό Junior (ex BI-141)	45x20	355	42.00
FI-800068	Νύχι Chisel Ιταλίας (ex FI-045)	55X15X360	45/60	12.00
BP-550275	Νύχι Καρδιά Ιταλικό (BP-013)	180x17x285	45-75	17,50
BP-550276	Χελιδόνη CLC300 Kverneland KW90190/Kockkerling 506013/ 78801569	310x16x225		31.00
BP-800058	Νύχι Διπλής Καρδιάς Ιταλικό (ex BP-019)	130	45/60	16.00
SZ-035	Πλάκα Chisel 5 τρύπες	100X100		6.80
BD-1622088HG	Βίδα 16X220 HG	100X100		3.00
SZ-045	Πλάκα Chisel 5 τρύπες	80X80		6.20
BD-1620088HG	Βίδα 16X200 HG	80X80		2.10

ΕΛΑΤΗΡΙΑ BALLESTRA

ΙΤΑΛΙΑΣ

ΚΩΔΙΚΟΙ	ΠΕΡΙΓΡΑΦΗ	ΔΙΑΣΤΑΣΕΙΣ mmXmm	ΥΨΟΣ mm	ΤΙΜΗ
FI-003	Ελατ. 1 ^{1/2} Φύλλα ΒΚΜ Σπαρτικής	40x7		27.00
FI-010	Ελατ. 2 ^{1/2} Φύλλα Ε.Τ.+Νύχι	40X7	520	24.50
FI-013	Ελατ. 2 ^{1/2} Φύλλα Β.Τ.+Νύχι	45X7	520	36.00
FI-015	Ελατ. 3 ^{1/2} Φύλλα +Νύχι Βίδα 16mm	45X7	535	40.50
KI-005	Νύχι Διπλής Κοπής Κίνας	45x7x235		2.45
FI-550016	Νύχι Διπλής Κοπής Ιταλίας	45x7x235		3.65



ΕΛΑΤΗΡΙΑ KRUPP

ΓΕΡΜΑΝΙΑΣ

ΚΩΔΙΚΟΙ	ΠΕΡΙΓΡΑΦΗ	ΔΙΑΣΤΑΣ. mmXmm	ΤΙΜΗ
KP-001	Ελατήριο Marathon Χωρίς Νύχι	30X12	31.50
KP-007	Λάμα Φαρδιά Goliath 212x349	150x16	165.00
KP-011	Σύνδεσμος Κοιλοδοκού 100x100	200x12	33.50
KP-34401003	Σταβάρι Γολιάθ	50x24	110.00
KP-190617	Ζυγί M12		18.00



ΕΛΑΤΗΡΙΑ (Τύπου Καναδέζας) BIANCHI

Κωδ	Περιγραφή	Διαστάσ	Υψος	ΤΙΜΗ
BI-300801	Ελατήριο χωρίς νύχι (ex BI-520)	45X12	550	18.90
BI-310831	Ελατήριο 2 τρύπες νύχι	45x12	550	19.60
BI-300821	Ενίσχυση Ελατηρίου (ex BI-522)	45X10		15.00
BI-302019	Νύχι Διπλής Κοπής 1 τρύπα	60X6		6.50
BI-302042	Νύχι 2 τρύπες ΚΚ 45mm	60x6x260		6.30
BD-635604513	Βίδα για Νύχι	10x45		0,35
BI-303601	Σύνδεσμος Μονού Ελατηρίου		50x50	3.15
BI-303501	Σύνδεσμος Μονού Ελατηρίου		60x60	3.20
BI-303603	Σύνδεσμος Διπλού Ελατηρίου		50x50	3.30
BI-303503	Σύνδεσμος Διπλού Ελατηρίου	70x10	60x60	3.60





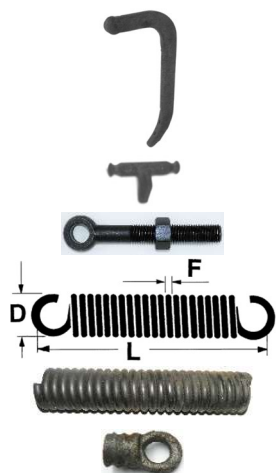

ΣΤΑΒΑΡΙΑ RIPPER





ΚΩΔΙΚΟΙ	ΠΕΡΙΓΡΑΦΗ	ΔΙΑΣΤΑΣΕΙΣ mmXmmXmm	ΥΨΟΣ ΑΠΟ ΤΟ ΕΔΑΦΟΣ mm	ΤΙΜΗ
BP-451	Σταβάρι SUPER Υπερβαρέου /9,5 Kgr	570X28X300	570	62.00
BP-450	Σταβάρι NORMALE Ελαφρού 6,7 Kgr	500X20X290	500	48.00
BP-007	Υποδοχέας Ελατηρίων			6.00
BD-25-00-025	Βίδα ρέγουλα 5/8' ελατηρίων			3,20
SO-010	Ελατήριο+ Γάντζοι 27 σπείρες (ex so-003)	Φ10	D50	L365 8.70
SO-011A	Ελατήριο+ Γάντζοι 27 σπείρες(ex SO-004)	Φ11		L365 9.80
SO-012	Ελατήριο+Γάντζοι 27 σπείρες (ex So-007)	Φ12		L365 11.70
SO-011	Ελατήριο χωρίς γάντζους D=62mm σπείρες 25 L=315MM	Φ12	D55	L290 9.00
SO-011-01	Βίδα κρίκος για ελατήριο Φ12	Φ12		5,80







ΝΥΧΙΑ ΓΙΑ ΣΤΑΒΑΡΙΑ RIPUNTATORE

	BP-113002	Νύχι 70x18 mm 66mm L=430mm RIPUNTATORE	16.20
	BP-113030P	Νύχι Διπλής Κοπής ταχείας Παπαδόπουλου 30mm	25.00
	BP-113030P35	Νύχι Διπλής Κοπής ταχείας Παπαδόπουλου 35mm	28.00
	BP-113030ALP	Νύχι ταχείας Alpego cracker 70x20x480mm	47.00

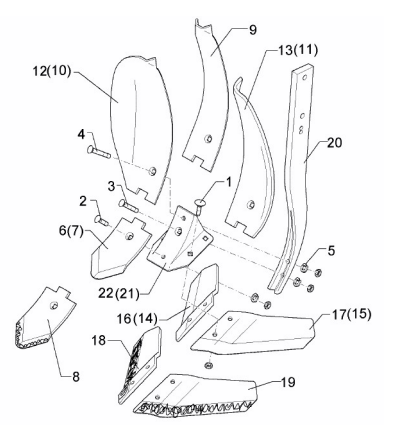

Ανταλλακτικά Υπεδαφοκαλλιεργητή Horsch

	Κωδικός	Περιγραφή	Διαστάσεις	Τιμή
	HR-34060850	Νύχι 80x12	200	17.50
	HR-34060850H	Νύχι 80x12 hard faced	200	25,70
	HR-34060858	Φτεράκι Δεξί 80x8x410 (00311351)	420	13.40
	HR-34060859	Φτεράκι αριστερό 80x8x410 (00311352)	420	13.40
	HR-80022	Φτεράκι Δεξί 80x8x270 Frank		20.00
	HR-80023	Φτεράκι αριστερό 80x8x270 Frank		20.00
	HR-34060856	Μαχαίρι δεξί 100x10 ΚΚ=60mm L=195mm	195	16.00
	HR-34060857	Μαχαίρι αριστ.100x10 ΚΚ=60mm =195mm	195	16.00
	HR-34060854	Μαχαίρι δεξί 100x10 ΚΚ=60mm L=115mm	115	15.30
	HR-34060855	Μαχαίρι αριστ.100x10 ΚΚ=60mm =115mm	115	15.30
	HR-34060900	Σταβάρι Horsch Height 73cm (τομή 60x25mm) (Επάνω Διάκεντρο 130mm) τρύπα 14mm/ Κάτω διάκεντρο 60mm στο μαχαίρι 55mm στο νύχι και στο φτερό		94.00
	BD-12040K129	Βίδα 12x40 DIN608 12.9 548100V		0.73
	BD-12050K129	Βίδα 12x50 DIN608 12.9 548250V		0.80
	BD-12060K129	Βίδα 12x60 DIN608 12.9 548250V		1.05
	BD-12070K129	Βίδα 12x70 DIN608 12.9 548300V		1.10
	BD-12080K129	Βίδα 12x80 DIN608 12.9 548305V		1.15
	BD-12085129	Βίδα 12x85 DIN608 12.9 548307V		1.15
	BD-12090129	Βίδα 12x90 DIN608 12.9 548310V		1.75
	BD-12120K129	Βίδα 12x120 DIN608 12.9 548320V		5.40

	BD-14090K129	Βίδα 14x90 DIN608 12.9	3.50
	BD-636003012	Βίδα 12x30 κασониού 10,9	0,90
	BD-501002V	Βίδα 12x35 κασониού 8.8	0.96
	BD-3011805M	Βίδα 12x35 κασониού 10.9	0.96
	BD-548315V	Βίδα 12x100 κασониού 10.9	1.50



	Υπεδαφοκαλλιεργητή Smaragd, Topas Mandam				
		LE-3374392S	Νύχι 120x12 hard faced	235	22,00
		E-3374392	Νύχι 120x12	235	9,20
		LE-3374418	Μαχαίρι δεξί 130x10	342	10.80
		LE-3374419	Μαχαίρι Αριστερό 130x10	342	10.80
		LE-3374395	Φτεράκι κεντρικό 100x8	300	9.70
		LE-3374398	Φτεράκι δεξί Smaragd		17.40
LE-3374399		Φτεράκι αριστερό Smaragd		17.40	
	LE-4679105	Βάση 155x8 (45KK + 90KK) (φτεράκι κκ 75mm) Smaragd	180	19.00	

	Ανταλλακτικά Υπεδαφοκαλλιεργητή Lemken Karat				
		LE-3374441	Νύχι 80x15 hard faced IQ		31.00
		LE-3374443	Νύχι 120x12 hard faced Karat L=285mm		34.00
		LE-3374482	Φτεράκι Karat, 80x8		16.50
		LE-3374484	Φτεράκι Karat, 100x8		20.00
		LE-3374462	Μαχαίρι δεξί karat		29.00
		LE-3374463	Μαχαίρι αριστερό karat		29.00
	LE-3374356	Χελιδόνι καλλιεργητή 250x5 Kompaktor BS300		11.00	

Ανταλλακτικά Υπεδαφοκαλλιεργητή Kockerling/Gaspardo			
	KR-800104	Νύχι kockerling/terremoto Gaspardo 80x14, 506065	11.30
	KR-506065	Νύχι kockerling/terremoto Gaspardo 80x14 Frank Germany	19.00
	KR-504027	Χελιδόνι 180x6 cc 45mm hole 10mm	13.50
	KR-90011	Χελιδόνι 200x6 cc 45mm hole 10mm	14.50

Ανταλλακτικά Υπεδαφοκαλλιεργητή Kuhn			
	KU-H2212540	Νύχι υπεδαφοκαλλιεργητή Kuhn 80x12 Frank	29.00
	KU-H2212500	Μαχαίρι δεξιό διάκεντρο 65mm πάχος 10mm	
	KU-H2212510	Μαχαίρι αριστερό διάκεντρο 65mm πάχος 10mm	
	KU-101-008268	Χελιδόνη υπεδαφοκαλλιεργητή 480x8 mm 45-75cc new version	86.00
Ανταλλακτικά Υπεδαφοκαλλιεργητή Kongskilde			
	KK-101003120	Νύχι 80x12 hard faced Kongskilde	46.00
Ανταλλακτικά Υπεδαφοκαλλιεργητή Vaderstad			
	VA-155028	Νύχι υπεδαφοκαλλιεργητή 80x15x280mm Frank	25.00
Frank universal			
	HR-92771	Βάση υπεδαφοκαλλιεργητή Frank universal (frog)	26.00
Ανταλλακτικά Υπεδαφοκαλλιεργητή Unia			
	UN-211120002	Νύχι υπεδαφοκαλλιεργητή Unia 2 τρύπες 029322	18,50
	UN-1738050050	Μαχαίρι αριστερό unia διάκεντρο 70mm	
	UN-1738050040	Μαχαίρι δεξιό unia διάκεντρο 70mm	
Ανταλλακτικά Υπεδαφοκαλλιεργητή Pottinger			
	PO-9762500151	Νύχι 80x12 Pottinger	16.70
	PO-9781500300	Μαχαίρι δεξιό Pottinger	31.60
	PO-9781500200	Μαχαίρι αριστερό Pottinger	31.60
Υπεδαφοκαλλιεργητής Καναδά			
	PT-550241	Χελιδόνη Καναδά Kenton	10.80
Υπεδαφοκαλλιεργητής Τουρκίας			
	SH-25-00-032	Δεβετζόγλου 65x20x380mm 60-70mm διάκεντρο	18,80

Δόντια Σβάρνας

	Κωδικός	Περιγραφή	Τιμή
	SB-19772	Δόντι σβάρνας ίσιο 20x220 πάσο 16x1.5mm 2022041	10,00
	SB-19770	Δόντι σβάρνας ίσιο 20x195 πάσο 16x1.5mm	8.00
	SB-19766	Δόντι σβάρνας κυρτό 20x195 πάσο 16x1.5	8.00

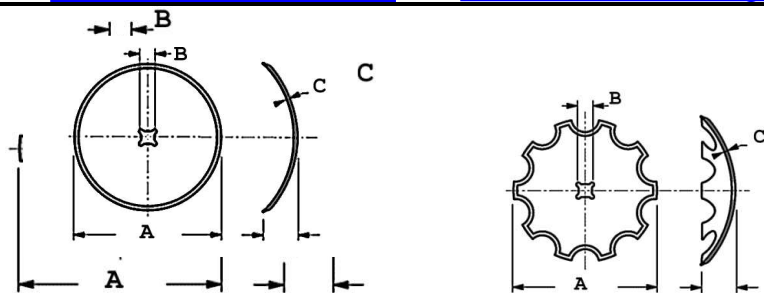

ΔΙΣΚΟΙ Ίσιοι, Οδοντωτοί Νιαυχ Γαλλίας

ΚΩΔΙΚΟΙ	ΠΕΡΙΓΡΑΦΗ	A		B τρύπα	C mm	Kgr	ΤΙΜΗ
		Inches	mm				
DI-033	Δισκοσβάρνας Ίσιος	20"	510	26	3.50		40.00
DI-0736	Δισκοσβάρνας Ίσιος	20"	510	31/35	3.50		39.00
DI-251030	Δισκοσβάρνας Ίσιος	20'	510x4	31	4mm		45.00
DI-048	Δισκοσβάρνας Ίσιος	22'	560	36	4mm	8,1	50.00
DI-256130	Δισκοσβάρνας Ίσιος	22'	560	31	5mm		55.00
DI-0715	Δισκοσβάρνας Ίσιος (ex DI-055)	24'	610	41	5mm		70.00
DI-266040	Δισκοσβάρνας Ίσιος (ex DI-057)	26'	660	41	6mm		120.00
DI-271041	Δισκοσβάρνας Ίσιος (ex DI-059)	28'	710	41	7mm		154.00
DI-052	Δισκοσβάρνας Οδοντωτός	22	560	31	4		54.00
DI-047	Δισκοσβάρνας Οδοντωτός	22'	560	36	4	7,00	54.00
DI-0714	Δισκοσβάρνας Οδοντωτός	24'	610	41	5		72.00
DI-171041	Δισκοσβάρνας Οδοντωτός (ex DI-060)	28'	710	41	7		160.00

ΔΙΣΚΟΙ Ίσιοι, Οδοντωτοί Ινδίας

ΚΩΔΙΚΟΙ	ΠΕΡΙΓΡΑΦΗ	A		B τρύπα	C mm	Kgr	ΤΙΜΗ
		Inches	mm				
DI-041	Δισκοσβάρνας Ίσιος Ινδίας	18"	460	25	3,50	4,80	15.40
DI-51-30IND	Δισκοσβάρνας Ίσιος Ινδίας	20'	510	30	3.50		18.00
DI-042	Δισκοσβάρνας Οδοντωτός Ινδίας	18"	460	25	3.50	4.50	14,00





ΔΙΣΚΟΙ Ίσιοι Ofas Ιταλίας





ΚΩΔΙΚΟΙ	ΠΕΡΙΓΡΑΦΗ	A		B mm	C	ΤΙΜΗ
		Inches	mm			
DI-46-25	Δισκοσβάρνας Ίσιος	18'	460	25	3.2	32.00
DI-51-25	Δισκοσβάρνας Ίσιος	20'	510	25	3,5	39,00
DI-51-30	Δισκοσβάρνας Ίσιος	20	510	30	3,5	39,00









ΕΞΑΡΤΗΜΑΤΑ ΣΥΡΟΜΕΝΗΣ ΔΙΣΚΟΣΒΑΡΝΑΣ

	ΚΩΔ	ΠΕΡΙΓΡΑΦΗ	D	ΤΙΜΗ	
	DI-275	Κουζιν. Σκέτο Χυτό ΖΟΡΜΠΑ Δεξιό	25	180	50,00
	DI-276	Κουζιν. Σκέτο Χυτό ΖΟΡΜΠΑ Αριστ.	25	180	50,00
	DI-267	Κουζιν. Σκέτο Χυτό ΒΚΜ ΚΚ 125mm	25	180	63,00
	DI-103	Καπάκι Κουζιν. χυτό αρσενικο κυρτό	25	180	29,00
	DI-104	Καπάκι Κουζιν. χυτό θηλυκο κοίλο	25	180	29,00
	DI-120	Φλάντζα Δίσκου Φ100 Εσωτ.Χυτή	25		4,50

	DI-124	Πιάτο σιδερ. εξωτερική 6mm D=205mm	25		6,50
	DI-121	Φλάντζα Δίσκου Φ170 Εξωτ Χυτή	25		9,00
	DI-127	Φλάντζα Δίσκου Φ100 Εσωτ Χυτή	30		5,00
	DI-125	Πιάτο σιδερ. Φ 170 εξωτερική 6mm D=205mm	30		6,50
	DI-128	Φλάντζα Δίσκου Φ170 Εξωτ Χυτή	30		9,50
	DI-35-205	Πιάτο σιδερένιο 8mm D=205mm	35		10,00
	DI-200	Κουζ. Σκέτο σιδ 25&30 x185 Φ100x147mm (25x146)		180	23,00
	DI-202	Καπάκι Κουζ. σιδερ. Δίσκων Αρσ	25	180	40,00
	DI-204	Καπάκι Κουζ. σιδερ. Δίσκων Θηλ	25	180	40,00
	DI-252	Καπάκι Κουζ. σιδερ. Δίσκων Αρσ	30	180	40,00
	DI-254	Καπάκι Κουζ. σιδερ. Δίσκων Θηλ	30	180	40,00
	DI-6210	Ρουλεμάν 6210			7,70
	DI-211	Γλώσσα στήριξης κουζινέτου 100x130			4,00
	DI-210	Γλώσσα στήριξης κουζινέτου Φ100 τύπου Αρμάθα 3 τρύπες για κουζινέτο 30x185			10,50
	DI-213	Γλώσσα στήριξης κουζινέτου Φ110 τύπου Αρμάθα 3 τρύπες για κουζινέτο 35x200			12,00
	DI-180	Ξύστρα Δισκοσβάρνας 140x80x6			2,30
	DI-30-202	Καπάκι κουζινέτου Πολυχρονιαδη χυτοσιδηρό αρσενικό			18,00
	DI-30-204	Καπάκι κουζινέτου Πολυχρονιαδη χυτοσιδηρό θηλυκό			18,0
	DI-25-170	Κουζ. κομπλέ 25x170 χ.ρουλεμαν	25	170	100,00
	DI-30-200	Κουζ.κομπλέ 30x200 χωρίς ρουλεμαν	30		100,00
	DI-30-220	Κουζ.κομπλέ 30x220 χωρίς ρουλεμαν	30		100,00
	DI-35-200A	Κουζ.κομπλέ 35x200 χωρ. ρουλεμαν L=175	35	200	165,00
	DI-35-220	Κουζ.κομπλέ 35x220 χωρίς ρουλεμαν	35	220	165,00
	DI-35-120	Φλάντζα εσωτερική σιδηρή + ασφάλεια Φ120	35x35		44,00
	DI-35-155	Φλάντζα εξωτερική σιδηρή Φ155	35x35		44,00
	DI-40-220/240	Κουζ.κομπλέ 40x220 χωρίς ρουλεμαν			220,00

	DI-40-240	Κουζ.κομπλέ 40x240 χωρίς ρουλεμαν			220,00
	DI-40-220M/F	Καπάκι κουζινέτου 40x220 αρσεν/θηλ	40		70,00
	DI-40-120	Φλάντζα εσωτερική σιδηρή + ασφάλεια Φ120	40		32,00
	DI-40-155	Φλάντζα εξωτερική σιδηρή Φ155	40		32,00
	DI-175	Γλώσσα κουζ. 40mm Πολύδισκου 130x150mm			5.50

	DI-26-185	Καρούλι σιδερένιο	25	185	16.00
	DI-26-200	Καρούλι σιδερένιο	25	200	16.50
	DI-31-185	Καρούλι σιδερένιο	30	185	23.00
	DI-31-200	Καρούλι σιδερένιο	30	200	23.00
	DI-31-220	Καρούλι σιδερένιο	30	220	23.00
	DI-36-200	Καρούλι σιδερένιο	35	200	36.00
	DI-41-240	Καρούλι σιδερένιο	40	240	37.00

	DI-214	Ροδέλα Καρουλ. 117x6 mm Θηλ-Αρσ	25	116	3,15
	DI-216	Ροδέλα Καρουλ. 117x6 mm Θηλ-Αρσ	30	116	3,15
	DI-264	Ροδέλα Καρουλ. 162X8 mm θηλ Αρσ	30	160	7,20
	DI-281	Ροδέλα Καρουλ. 162X8 mm θηλ Αρσ	35	160	7,20
	DI-285	Ροδέλα Καρουλ. 162X8 mm θηλ Αρσ	40	160	7,20
	DI-25-02	Ροδέλα άξονα Δισκοσβάρνας	25		1,00
	DI-30-02	Ροδέλα άξονα Δισκοσβάρνας	30		1,00
	DI-155	Προσαρμογή κουζ. Σάμπρη 35x12			30.00
	ΕΛ-8-60-300	Ελατήρ.Μπουκ 8x60x300x41			17.00
	ΕΛ-8-60-3770	Ελατήρ.Μπουκ 8x60x370x41			17.50
	ΕΛ-8-60-440	Ελατήρ.Μπουκ 8x60x440x41 Αγγελή			22,00
	DI-RF26638	Παξιμάδι συρόμενη δισκοσβάρνας Kverneland 39x4mm			12.70
	DI-25-124	Άξονας 25x25 1,24m	25		32.00

	DI-25-140	Άξονας 25x25 1,40m	25	34.00
	DI-25-160	Άξονας 25x25 1,60m	25	42.00
	DI-25-180	Άξονας 25x25 1,80m	25	46.00
	DI-30-160	Άξονας 30x30 1,60 m	30	77.00
	DI-30-180	Άξονας 30x30 1,80 m	30	80,00
	DI-35-200	Άξονας 35x35 2.00 m	35	85.00
DI-40-200	Άξονας 40x40 2.00 m	40	140.00	

ΑΝΤΑΛΛΑΚΤΙΚΑ ΑΝΑΡΤΩΜΕΝΩΝ ΔΙΣΚΟΣΒΑΡΝΩΝ

ΚΩΔΙΚΟΙ	ΠΕΡΙΓΡΑΦΗ	ΤΙΜΗ
DI-7-98	Δίσκος Terradisc 510mm οδοντωτός 98mm Ofas (maschio 65400221)	42.00
DI-8-3050	Δίσκος Terradisc 560x4.5 mm οδοντωτός 98mm Γαλλίας 00310915	50.00
DI-1165830	Κουζινέτο δίσκου 4 τρύπες M12x1.25 , 98mm PCD άξονας 22x1.5 28mm (εφαρμογή 26mm) D=116 GT1165830L, BAA-0004LR	85.00
DI-7-110	Δίσκος Pottinger Terradisc 510mm οδοτωτος 110mm Ofas	38.50
DI-9755021400	Κουζινέτο δίσκου Pottinger D=145mm height intercenter 110mm 4 holes shaft 24mm	230.00
DI-560-6-122	Δίσκος Terradisc 560x4 mm οδοντωτός 122mm 6 τρύπες Agromasz	57,00
DI-560-5-98	Δίσκος Terradisc 560x4 mm οδοντωτός 98 mm 5 τρύπες Ofas	57,00
DI-BAA-0012	Κουζινέτο δίσκου 5 τρύπες M12x1.25 , 98mm PCD άξονας 22x1.5 28mm (εφαρμογή 26mm) D=116	43.00
DI-R2320401	Δίσκος Vogel Noot 510mm 6 τρύπες 98mm	64.00
DI-34910031	Δίσκος Amazone 625x6 5 holes D=155 Ofas (34910029)	112.00

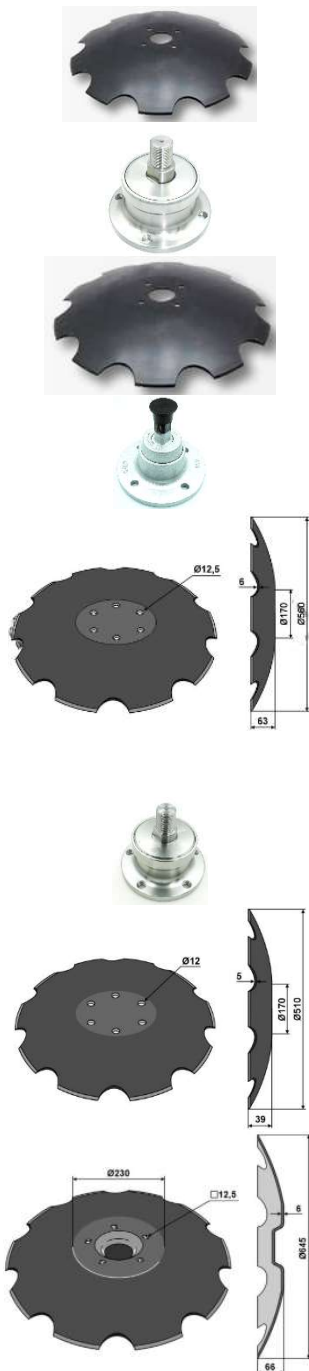

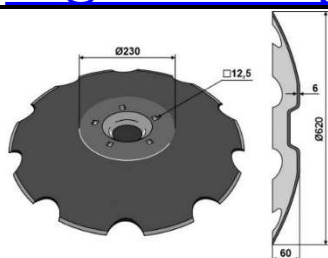

DI-3490467	Δίσκος Lemken Agromasz 620x6 5 holes 160mm	90.00
DI-55510014	Κουζινέτο δίσκου lemken Rubin Zirkon 10 (B) 5 τρύπες 160mm άξονας 35mm δεξι σπείρωμα 30x1.5mm	120.00
DI-55510015	Κουζινέτο δίσκου lemken Rubin Zirkon 10 (B) 5 τρύπες 160mm άξονας 35mm αριστερό σπείρωμα 30x1.5mm	120.00
DI-5554502	Κουζινέτο δίσκου lemken Rubin 9 LI (B) 5 τρύπες 160mm άξονας 35mm σπείρωμα 30x1.5mm	140.00
DI-3231329	Καπάκι κουζινέτου δισκοσβάρνας αρσενικό αριστερό σπείρωμα 75x1.5mm	20,00
DI-4550302	Άξονας κουζινέτου lemken Zirkon 30x1.5 right thread (4C4201)	12.00
DI-4550303	Άξονας κουζινέτου lemken Zirkon 30x1.5 left thread (4C4202)	12.00
DI-3051327	Ασφάλεια παξιμαδιού κουζινέτου Zirkon 10	2.20
DI-3030994	Περίκόχλιο δεξιό πάσο 30x1.5 κουζινέτου Zirkon 10	2.20
DI-3030995	Περίκόχλιο αριστερό πάσο 30x1.5 κουζινέτου Zirkon 10	2.20
DI-4128170	Σταβάρι δεξί Rubin 9	63.00
DI-4128171	Σταβάρι αριστερό Rubin 9	63.00
DI-466947	Δίσκος Vaderstad 450x5 οδοντωτός Frank	53.00
AC357052	Κουζινέτο Kverneland 5 τρύπες PCD 110mm 24x2mm 28mm NSK (RF30701X0) KVA135051530	185.00
BI-317061	Ελατήριο 100x16 terradisc δεξί	125.00
BI-317071	Ελατήριο 100x16 terradisc αριστερό	125.00
BI-313505	Σύνδεσμος 140x12 80x80 για έλασμα αναρτώμενης ΔΒ	30,00
1803200465	Ελαστικός τάκος 35x210	8.50
DI-7-40-210	Ελαστικός τάκος Φ41x210mm 78200081M	6.50
DI-7-40-260	Ελαστικός τάκος Φ41x260mm	8.50
KVA13547100	Ελαστικός τάκος 44x220 Kverneland	24.00
AZ-78200081M	Ελαστικός τάκος 40x220 Amazone	8.00

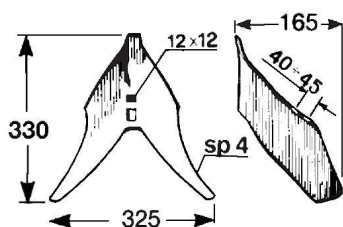
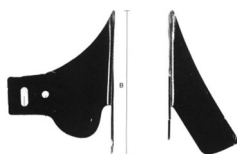
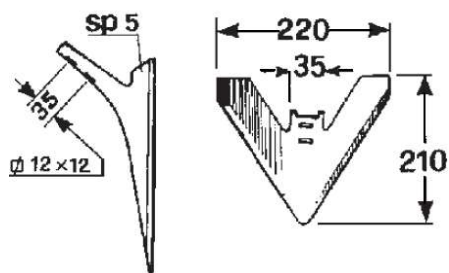





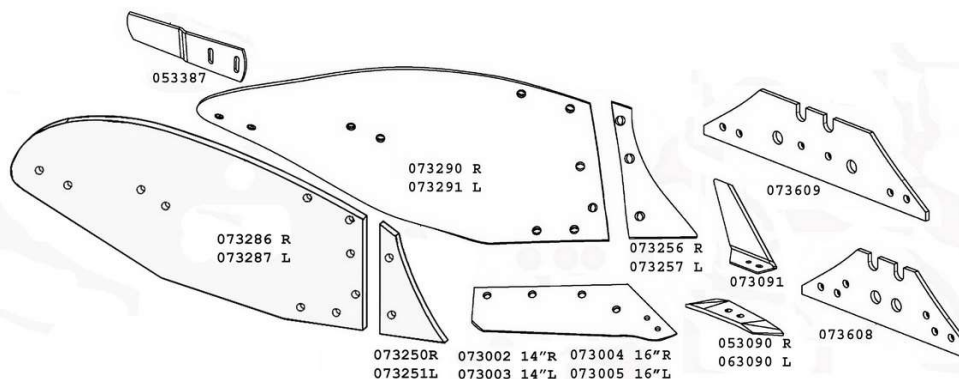







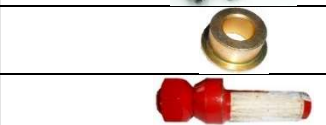

**ΧΕΛΙΔΟΝΙΑ & ΠΤΕΡΥΓΙΑ
ΣΚΑΛΙΣΤΗΡΙΩΝ**

PT-022	Χελιδόνι Σκαλιστηριού (ex PT-017)	220X5	35	14,50
PT-025	Χελιδόνι Σκαλιστηριού (ex PT-019)	250X5	35	
PT-030	Χελιδόνι Σκαλιστηριού (ex PT-021)	300X5	35	15,90
PT-035	Χελιδόνι Σκαλιστηριού (ex PT-022)	350X5	35	21,00
PT-012	Πτερύγιο Σκαλιστηριού Βαρέως Τύπου Δεξί Αριστερό (ex PT-024)	B125X5	50	14,50
PT-031	Χελιδόνι Αυλακωτήρα	335x4	45	30.00
PT-032	Χελιδόνι Αυλακωτήρα Ofas	450X4	45	32.00
PT-045	Κουζινέτο σκαλιστηριού Θεοχάρη	28x20x12 H=20mm		1,45
G1772 000R	Κουζινέτο σκαλιστηριού ST32	16.5x28/40x19 mm		4.60
G1772 000RG	Κουζινέτο σκαλιστηριού	16.5x28/40x19 mm		20.50
PT-050	Αυλακωτήρας Ρυθμιζόμενα φτερά σταβάρι 50x12	430mm		110.00

ΕΞΑΡΤΗΜΑΤΑ ΑΠΟΤΡΟΥ KVERNELAND No 6-9



Κωδ	ΚωδKvern	Περιγραφή	Τιμή
YN-2-053090/63090	05(6)3090	Προύνιο Δεξιό (Αριστερό) Ιταλίας κόκκινο	5.60
YN-2-053090P/63090P	053090	Προύνιο Δεξιό IQparts Αυστρίας	8.00
YN-2-053090D/063090D	05(6)3090	Προύνιο Δεξιό 70x20 Diamant IQparts (bolts 12x50 63380501)	58.00
BD-634303512		Βίδα για Προύνι M12x35 12.9	0.55
Bd-63380381		Βίδα για Προύνι M12x38 12.9	0.58
BD-63380401		Βίδα για Προύνι M12x40 12.9	0,60
BD-63380451		Βίδα για Προύνι M12x45 12.9	0.70
BD-63380501		Βίδα για Προύνι M12x50 12.9	0,74
YN-2-73002/003	073002/3	Υνί Δεξιό (Αριστ) 14\" IQ parts	36.00
YN-2-73004/005	073004/5	Υνί Δεξιό (Αριστερό) 16\" IQ parts	33.00
YN-2-73006/007	073006/7	Υνί Δεξιό (Αριστερό) 18\" IQ parts	40.00
BD-63450341	ex 251103412	Βίδα για Υνί M14x34 κωνική	0.63
BD-63450401	ex251104012	Βίδα για Υνί M14x40 κωνική	0.90
BD-634503411	Ex 251103413	Βίδα για Υνί M14x34 κωνική +παξιμάδι 19mm φουρό (523999v)	0.85
YN-2-73256/7	073256/7	Πρόφτερο Δεξιό (Αριστ) 3 Τρύπες IQ parts κόκκινο	19.00
YN-2-73290P/91P	073290/91	Φτερό Δεξιό/Αριστερό No 6-9 IQ parts	133,00
YN-2-83228/9		Φτερό Δεξιό/Αριστερό No 12 IQ parts L=1.24m W=0.40m	185.00
YN-2-73266/73267	073266/73267	Λαμάκι σύνδεσμος φτερού-πρόφτερου 133229488/133452194	34,00
BD-12035N2		Βίδα 12x35 2 νυχακια φτερού DIN11014	0,25
BD-62930501		Βίδα 12x50 2 νυχακια φτερού DIN11014	0,93
YN-2-73250/1	073250/73251	Πρόφτερο 2 τρύπες Δεξι -Αριστερό IQ parts	17.20
YN-2-73286/7	073286/073287	Φτερό Δεξιό / Αριστερό κόκκινο Αυστρίας	162.00
YN-2-53387/63388	053387/63388	Προέκταση Φτερού Δεξιά / Αριστερή 80kk	21,00
YN-2-73608P	073608	Στρώση Μικρή IQ parts	34,00
YN-2-73609P	073609	Στρώση Μακριά IQ parts	53,00
YN-2-73611	073611	Στρώση Δεξιά	20,00
YN-2-73310/311	073310/311	Βάση παράπτερου δεξιά/ Αριστερή (ΚΚ 11.5-13.5cm)	32.00
YN-2-73300/73301	073300/301	Παράπτερο δεξιά/Αριστερό Τύπου Kverneland	25.50
YN-2-63600	063600	Προστατευτικό στρώσης	13.70
YN-2-63601	063601	Προστατευτική πλάκα στρώσης Πολύτρυπη	13,00
YN-2-63602	063602	Στρώση δεξιά κοντή Frank	47,60
YN-2-73614	073614	Προστατευτικό στρώσης 55mm ΚΚ	10.00
YN-2-73091/92	073091/92	Μαχαίρι Υνίου Δεξί/Αριστερό	17.50
YN-2-73088/89	073088/89	Μαχαίρι στρώσης Δεξί Αριστερό 084320/084321	27/31,5
YN-2-73800/73801	73800/73801	Βάση Ντίζας Φτερού Δεξιά/ Αριστερή	44,00
YN-2-66868/9	066868/9	Υνάκι Αυλακιάς Δεξί/ Αριστερό	21,00
YN-2-66880/1	066880/1	Φτεράκι αυλακιάς Δεξί/ Αριστερό	21.50
YN-2-73411T/73412T	073411P/073412P	Μάνα δεξιά/αριστερή No 6-9	150.00
YN-2-56112		Δίσκος δεξί αριστερός 45cm 70mm side of triangle Franck	64,00

	YN-A133586894	Σταβάρι AB	800.00
	YN-KK071208R	Σταβάρι δεξί OEM LB, LD	750.00
	YN-KK071209R	Σταβάρι αριστερό OEM LB LD	650.00
	YN-KK071228R	Κεντρικό μπρακέτο σταβαριών H-700	525.00
	YN-KK071207R	Κεντρικό μπρακέτο σταβαριών H-800 (510mm safety bolt)	595.00
	YN-KK071256M	Μπίλια 27mm x D34mm + βίδα 16x50	26,00
	YN-KK071413	Κουζινέτο κωνικό 24.2x40x47 πύργου	100.00
	YN-KK074913	Κουζινέτο κωνικό 24x35x33 πύργου	40.00
	YN-KK071403	Κουζινέτο κωνικό 24x40x36	65.00
	YN-KK067059	Πίρος 22x100mm 1 Τρύπα 10mm	160.00
	YN-KK067016R	Πίρος 25x104mm 2 Τρύπες 10mm	160.00
	YN-KK071664	Μούφα 16.5x30/38x16	17,00
	YN-KK074329R	Πίρος 28mm L=131mm	255.00
	YN-KK081964	Πίρος 35mm x 40mm	190,00
	YN-KK064039R	Stopper Kverneland	160.00
	YN-KK064087R	Αποσβεστήρας	95,00
	YN-KK067026R	Ντίζα ΚΚ067070R 22x25 D=22mm L=955mm	145.00
	YN-KK063801	Ντίζα 20x510mm body 8,9,28 (combined with 073807)	97.00
	YN-KK073806	Ντίζα 20x700 μονή Νο 6,8,9,28	155.00
	YN-KK073803	Ντίζα 20x530 Νο 6,8,9,28 (combined with 073800R)	100.00
	YN-KK073804R	Ντίζα 20x550 Νο 12,15,19 (combined with 073800R)	120.00
	YN-KK073831R	Ντίζα 20x725 Body 9, 19 (combined with 073800R)	65,00
	YN-KK067070R	Ντίζα 22x22 D=22mm L=955mm	145.00
	YN-KK073254	Τριγωνικός σύνδεσμος ΚΚ451994	41,00
	YN-KK096318R	Πίρος ροδας 20x50mm σπείρωμα 16x1.5mm	50.00
	YN-Kk075889	Μούφα 34.5x44.5x135	118.00
	YN-KK071408	Βίδα πίσω τροχού D=30mm L40mm σπείρωμα 16x2mm	270.00
	YN-KK067031R	Πίρος 20x53mm	140.00

	YN-KK067039R	Βίδα ρύθμισης σουστάς 24x3x88mm 10.9	63.00
	YN-KK67040R	Δίχαλο σπείρωμα 24x3	
	YN-KK067057	Πίρος 22x100 δίχαλου ντίζας επαναφοράς	56.00
	YN-KK032774	Βίδα 16x70 10.9	10.70
	YN-KK032775	Βίδα 16x75 10.9 κλειδί 27mm	8.00
	YN-KK032712	Βίδα 16x240 10.9 σπείρωμα 40mm	22.00
	YN-KK035247	Βίδα 16x270	78.00
	YN-kk035060	Βίδα ασφαλείας 20x62	15.80
	YN-KK032865	Βίδα 20x65	12.50
	YN-KK032870	Βίδα 12.9	13.00
	YN-KK032875	Βίδα 20x75 12.9	15.65
	YN-KK035048	Βίδα ασφαλείας 20x72	14.00
	YN-KK035072	Βίδα ασφαλείας 20x99	15.30
	YN-KK32890	Βίδα 20x90 12.9	20.00
	YN-KK32895	Βίδα 20x95 12.9	16.00
	BD-20140109	Βίδα 20x140 10.9	3.00
	YN-KK032808	Βίδα 20x160 12.9	22.00
	YN-KK032813	Βίδα 20x170 12.9	23.00
	YN-KK032836	Βίδα 20x240	34.70
	YN-KK035218	Βίδα 20x260	64.00
	BD-24060129	Βίδα 24x60 12.9	14.00
	YN-KK032924	Βίδα 24x240	56.00
	YN-KK032925	Βίδα 24x250	59.00
	YN-KK032927	Βίδα 24x275 12.9	24.40

ΕΛΑΤΗΡΙΑ ΓΙΑ ΑΡΟΤΡΑ

	Κωδικός	Κωδ	Περιγραφή	Τιμή	
	M	YN-kk057063	5706388	Master Λάμα 72mm	73,00
	1	YN-KK057064		Λάμα (1) 75cm	88.00
	2	YN-KK057065		Λάμα (2)	58.00
	3	YN-KK057066		Λάμα (3) 45cm	36.50
	4	YN-KK057067		Λάμα (4) δίσκος	16,50
	5	YN-KK057068		Λάμα (5)	81.00
	S	YN-KK057089	057089	Πείρος για λάμα master	25,00
		YN-KK060703		Σετ 7 λάμες/pack of 7 leaf springs	400.00
		YN-KK067063R		Μπρακετο δεξι πίσω σουστάς	98,00
		YN-KK067064R		Μπρακέτο αρ.. Πίσω σουστάς	98,00
		YN-KK067007R		Μπρακέτο δεξι εμπρός σουστάς	85.00
		YN-KK067008R		Μπρακέτο αρ.. εμπρός σουστάς	85,00
		YN-KK067042R		Βίδα ρέγουλα 20x1.5	66.00
		YN-KK077011		Ρυθμιστής φωλιά Μ20	44,00
		YN-KK077024		Πίρος σταβαριού 30x72 αριστερό πάσο EM/LM	140,00

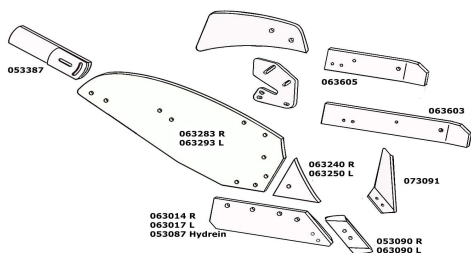

3 body

	053090/063090	Προύνιο Ιταλίας κόκκινο Δεξιό/Αριστερό	5.60
YN-2-63014/17	063014/063017	Υγί 14" IQ parts Δεξιό/Αριστ	47.00
YN-2-63015G/063018G	063015/063018	Υγί 16" Δεξιό/ Αριστερό Frank German L=420mm 063002	54.00
YN-2-63240/63250	063240/063250	Πρόφτερο Δεξιό / Αριστερό 1 Τρύπα	16.50
YN-2-63283	063283	Φτερό Δεξιό Frank Germany	176.00
YN-2-63293	063293	Φτερό Αριστερό Vulcan GB	176.00
YN-2-63261	063261	Φτερό Δεξιό Κοντό Premium	150,00
YN-2-63212/215	063212/063215	Φτερό Δεξιό /Αριστερό Γερμανίας	180,00
YN-2-63605-606	063605/606	Στρώση Μικρή Δεξιά/Αριστ	37.00
YN-2-63603-604	063603/604	Στρώση Μακριά Δεξιά/Αριστερ	46,00
YN-2-63607	063607	Πλάκα ενδιάμεση στρώσης	28,00
YN-2-63608	063608	Πλάκα ενδιάμεση στρώσης	31.00
BD-16085KN		Βίδα στρώσης 16x85 κωνική ΚΚ031980	2.50
BD-25100KV	ΚΚ077020	Πειρος 25x100 κεφάλι 32mm + γρασσαδοράκι	18.00

KVERNELAND HYDREIN

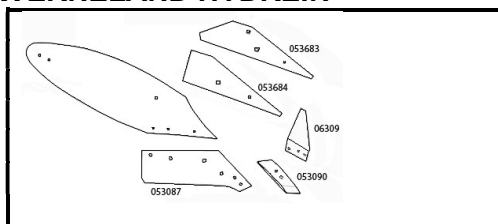

YN-2-53090	Προύνιο Δεξιό Ιταλίας κόκκινο	5.60
YN-3-53087	Υγί Δεξιό 14" Αγγλίας	87.00
YN-3-53089	Υγί Δεξιό 14" Γερμανίας Agrator	67,50
YN-3-53684	Στρώση Μικρή	33.00
YN-3-53683	Στρώση Μακριά	42.00
YN-3-53226	Φτερό Agrator	185,00
YN-3-53264	Φτερό Hydrein	220.00

ΕΞΑΡΤΗΜΑΤΑ ΑΠΟΤΡΟΥ KVERNELAND No 12-15-19 (OVLAC-)

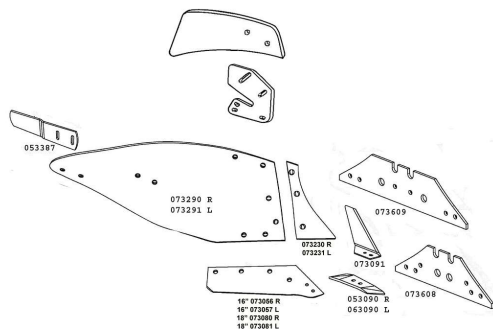

Κωδ	Κωδ Kvern	Περιγραφή	Τιμή
YN-117/116	053090/063090	Προύνιο Δεξιό Αριστερό Ιταλίας κόκκινο	5.60
YN-3-73056/057	073056/073057	Υγί Δεξιό(Αριστ) 16"Premium κόκκινο OVLAC	41.50
YN-3-73080/73081	073080/073081	Υγί Δεξιό (Αριστ) 18"Premium OVLAC	47,00
YN-2-73230/73231	073230/231	Πρόφτερο δεξί/ Αριστερό 3 τρύπες φαρδύ Αυστρίας	20.00
YN-3-73272/3	ΚΚ073272RM73273	Πρόφτερο δεξί 3 τρύπες body 12	30.00
YN-2-73228/73227	073228/227	Πρόφτερο δεξί/αριστερό	31,00
YN-3-64000044	64000044	Στρώση Μικρή OVLAC (ex YN-3-64-44)	48.00
YN-3-64000045	64000045	Στρώση Μακριά OVLAC (YN-3-64-45)	58.00
YN-64000637/8	64000637/8	Τρίγωνο στρώσης δεξί αριστερό	16,50
YN-083211/083221	083211/083221	Φέτα φτερού δεξιά/αριστερή κάτω μεγάλη	63.00
YN-083212/083222	083212/083222	Φέτα φτερού δεξιά/ αριστερή 2 ^η από κάτω	61.00
YN-083213/083223	083213/083223	Φέτα φτερού δεξιά/ω 3 ^η από κάτω	46.50
YN-083214/083224	083214/083224	Φέτα φτερού δεξιά/ω 4 ^η από κάτω	63.00
YN-ΚΚ083220R	ΚΚ083220R	Βάση σύνδεσης φετών αρότρου αριστερή	490,00

ΕΞΑΡΤΗΜΑΤΑ ΑΠΟΤΡΟΥ Pottinger Landsberg

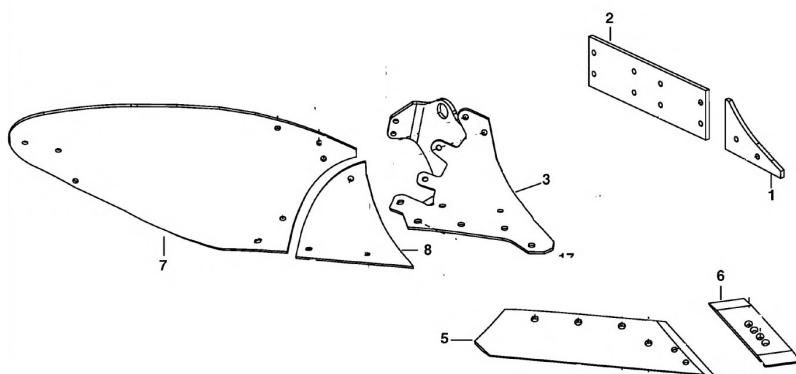

No	Κωδ	ΚωδKvern	Περιγραφή	Τιμή
6	YN-3-93020125	93020125	Προύνιο Δεξιό 50kk 14mm Τρύπα 46W	24,00
6	YN-3-93021125	93021125	Προύνιο Αριστερό 50kk 14mm Τρύπα 46W	24,00
	YN-3-930781221	930.79.122.1	Υγί αριστερό Charpans Sheffield	56,50
	YN-3-930791222	930.79.122.2	Υγί Δεξιό Charpans Sheffield	56,50
2	YN-3-929100101	929.100.101	Στρώση Pottinger Δεξιά /αριστερή (ex YN-3-939)	20,00
1	YN-3-930760050	930760005	Τρίγωνο στρώσης δεξί (Αριστερό) Frank	32,00
	YN-3-930770050	930770005	Τρίγωνο στρώσης Αριστερό IQ	14,60
1	YN-3-930700050	930.70.005	Τρίγωνο στρώσης Δεξί Frank 36-41W	27,00
1	YN-3-930710050	930.71.005	Τρίγωνο στρώσης Αριστερό Frank 36-41W	27,00
	YN-3-929100210	929.10.021.0	Μαχαίρι στρώσης 400x240mm	41,00
	YN-3-929100001	929100001	Τρίγωνο στρώσης Δεξί IQ	18,00
	YN-3-929100050	929100050	Τρίγωνο στρώσης Αριστερό IQ	18,00
1	YN-3-930780005	930780050	Τρίγωνο στρώσης Δεξί IQ	17,00
1	YN-3-930790005	930790050	Τρίγωνο στρώσης Αριστερό IQ	17,00
8	YN-3-930760350	930.76.0350 ,930.76.0370	Πρόφτερο δεξί 46W CL00102	25,50
8	YN-3-930770350	930.77.0350 930.77.0370	Πρόφτερο αριστερό 46W CL00103	25,50
	YN-3-925130211	925130211	Προύνιο Αριστερό Frank 98kk (925130210)	26,00
	YN-3-925130111	925131211	Προύνιο Δεξιό 98kk Frank (925130110)	26,00
	YN-3-929100201	929,10020,1	Προστατ. στρώσης δεξί αριστ. Frank 330x170mm	44,00
7	YN-3-93076030	93076030	Φτερό Pottinger Δεξί Frank	140,00
7	YN-3-93077030	93077030	Φτερό Pottinger Αριστερό Frank	140,00
5	YN-3-92526023	92526023	Υγί Αριστερό 3 holes + 1 for point	48,00
5	YN-3-92526013	92526013	Υγί Δεξιό 3 holes + 1 for point	48,00
	YN-3-92526011	925,26.0110	Προύνιο Δεξιό Ιταλίας kk110mm	14,50
	YN-3-92526021	925,26.0210	Προύνιο Αριστερό Ιταλίας kk110mm	14,50
	YN-3-1903946	941.95.022	Υγί Pottinger-Landsberg Δεξί Frank	75,00
	YN-3-1903947	941.95.032	Υγί Pottinger-Lansberg Αριστερό Frank	75,00
	YN-3-001766Z/1765Z		Πρόφτερο δεξί/ αριστ 30-27 UF, 35-25 UF, 35-27 UF, 36-25 UF	44,00
	YN-3-941950250	041869Z	Στρώση δεξιά αριστερή 35WSS	55,00

ΕΞΑΡΤΗΜΑΤΑ ΑΠΟΤΡΟΥ LANDSBERG

YN-3-41662/3	41662Z/41663Z	Προύνι Δεξί/ Αριστερό	54,00
YN-85-1903684/85	1903684/85	Υγί Δεξί/ Αριστερό	48,00
YN-85-1903686/87	1903686/87	Υγί Δεξί/ Αριστερό 094095002/12	48,00
YN-85-1903040/50	1903040/50	Υγί Δεξί/ Αριστερό 00851Z/00852Z	40,00
YN-3-925131161	(925131150)	Υγί Δεξί 3 holes + 1 for point	72,00
YN-3-925131261	(925131250)	Υγί Αριστερό 3 holes + 1 for point	72,00
YN-85-1903524/525	041386/41387	Πρόφτερο δεξί/ αριστερό 35-50UW	22,00
YN-85-1903522/523	1903522/523	Φτερό δεξί/αριστερό 35-50w 041384Z/041385Z	150,00
YN-85-925130111/121	925130111/121	Προύνι Δεξί/ Αριστερό 110	20,00

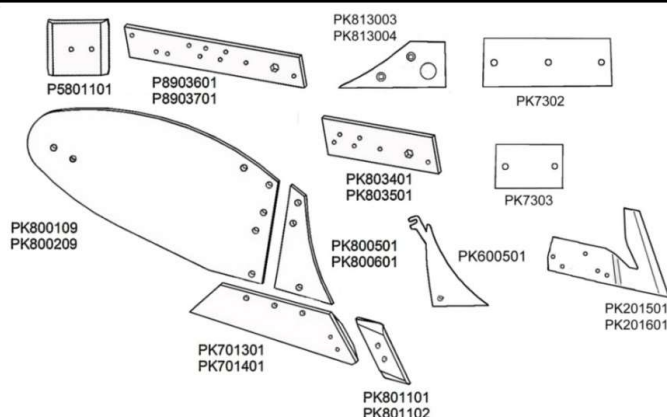

ΕΞΑΡΤΗΜΑΤΑ ΑΡΟΤΡΟΥ WS λιπ& Noot Αυστρίας WY400 (WY350)

Κωδ	Κωδ Vogel Noot	Περιγραφή	Τιμή
YN-401/403	PK801102/101	Προύνιο Δεξί/ Αριστερό Ιταλίας κόκκινο	7.00
YN-4-801101AP/102P	PK801101/102	Προύνιο Δεξιό/ Αριστ κόκκινο γνήσιο ανάγλυφο	14.20
YN-4-701301/401	PK701301/401	Υνί Δεξιό/ Αριστ 14" IQ parts κόκκινο 22x28	51.00
YN-4-801301/801401	PK801301/401	Υνί Δεξιό /Αριστ 16" IQ parts κόκκινο WSM43	53,00
YN-4-800501AP/601	PK800501/601	Πρόφτερο Δεξιό/ Αριστερό / 3 Τρύπες IQ parts	30.00
YN-4-800109/209	PK800109/209	Φτερό Δεξιό IQ parts/ Αριστερό Nuova Cancelli	200/155
YN-4-600501/601	600501/601	Πρόφτερο 1 Τρύπα WY350 Δεξιό/ Αριστ	27.40
YN-4-800101/201	800101/800201	Φτερό Δεξιό/ Αριστερό IQ parts WY350 VN400YLK	190.00
YN-4-803401/501	PK803401/501	Στρώση Μικρή Δεξιά/ Αριστερή	29/29
YN-4-8903401/501	8903401/501	Στρώση Μικρή Δεξί/ Αριστερή Ιταλίας +εξάγ.φωλιά	20.50
YN-4-8903401/501P		Στρώση Μικρή Δεξί/ Αριστερή WY350 Austria	26.50
YN-4-8903601/701	PK803601/701	Στρώση Μακριά Δεξιά / Αριστερή premium Austria	47.00
YN-4-5800901P	P5800901P	Στρώση Δεξιά/ Αριστερή IQ parts 410x160mm	49.00
YN-4-5801101P	P5801101	Προστατευτικό Στρώσης IQ parts	20.50
YN-4-800102/202	800102/202	Προέκταση φτερού πίσω δεξιά/ Αριστερή 78kk PK812/PK822	33.00
BD-634704012	Βίδα για Προύνι 12x40 30° + παξιμάδι Vogel Noot 61590401		0.70
BD-634803912	Βίδα για Υνί 14x39 30° + παξιμάδι Vogel Noot LK000009V		0,80
BD-LK000009V	Βίδα για Υνί 14x39 30° + παξιμάδι Vogel Noot LK000009V IQ parts		0.97
BD-523742V	Βίδα πρόφτερου. 10x30 2 Νυχάκια . + παξ		0,66
BD-629003513	Βίδα πρόφτερου 10x35 2 Νυχάκια . + παξ 523801V (ex 38930351)		0.53
BD-62920351	Βίδα πρόφτερου 10X40 2 Νυχάκια (μεγάλο κεφάλι) + παξ (ex 545955)		0,40
YN-4-813003/814003	PK 813003	Τρίγωνο Στρώσης Μικρό Δεξιό / Αριστερό Italy	16,00
YN-4-813003P/4003P	PK 813(4)003	Τρίγωνο Στρώσης Μικρό Δεξιό / Αριστερό Premium	26.00
YN-4-703003P	PK 7303	Στρώση Μικρή Δεξιά- Αριστερή Premium	22.70
YN-4-703002P	PK 7302	Στρώση Μεγάλη Δεξιά- Αριστερή Premium	24,00
YN-4-201501/201601	PK201501/601	Μαχαίρι στρώσης Δεξί	54.00
YN-4-105101/201	LZ105101	Βάση παραπτερού Δεξιά Αριστερή 84329000	47.00
YN-4-105102P/202P	LZ105102	Παράπτερο δεξί- αριστερό	45,00
YN-4-800106	PK800106	Ντίζα φτερού WY400, WL430. WS400 20x730mm	67.00
YN-4-PE400016	PE400016	Σταβάρι XMS950ST RH72 A=645mm B=105mm (523778) Αναστρεφόμενο	330.00
YN-4-PG000016	PG000016	Σταβάρι RH82 A=765mm B=130mm απλό χαμηλοστάβαρο	460.00
YN-4-PP000022	PP000022	Σταβάρι RH86 A=815 B=122 profile 90x27mm απλό ψηλοστάβαρο	480,00
YN-4-PF300016	PF300016	Σταβάρι RH78 A=710 B=110mm	380.00
BD-545425E	Βίδα 20x50 κωνική + νύχι + παξιμάδι DIN604		7.000
BD-25180701	Βίδα 20x70 κωνική + νύχι + παξιμάδι DIN604		3.00
BD-24060129	Βίδα 24x60 (36mm κεφάλι) εξάγωνή 12,9 + παξιμάδι		14,00
BD-523724	Βίδα στρώσης 16x1.5x75 κωνική +παξιμάδι 63490751 (ex 205607513)		2.30
BD-63490401	Βίδα στρώσης 16x40 κωνική +παξιμάδι (ex BD-205604013)		1.65
BD-523782	Βίδα ασφαλείας 16x65 10,9 + παξιμάδι (άροτρο χωρίς σουστά)		2,30
BD-523786	Βίδα ασφαλείας 16x72 10,9 + παξιμάδι (άροτρο με άζωτο)		2,30
YN-4-LZ528803	Βίδα 24x150mm 523861 + παξιμάδι		80,00

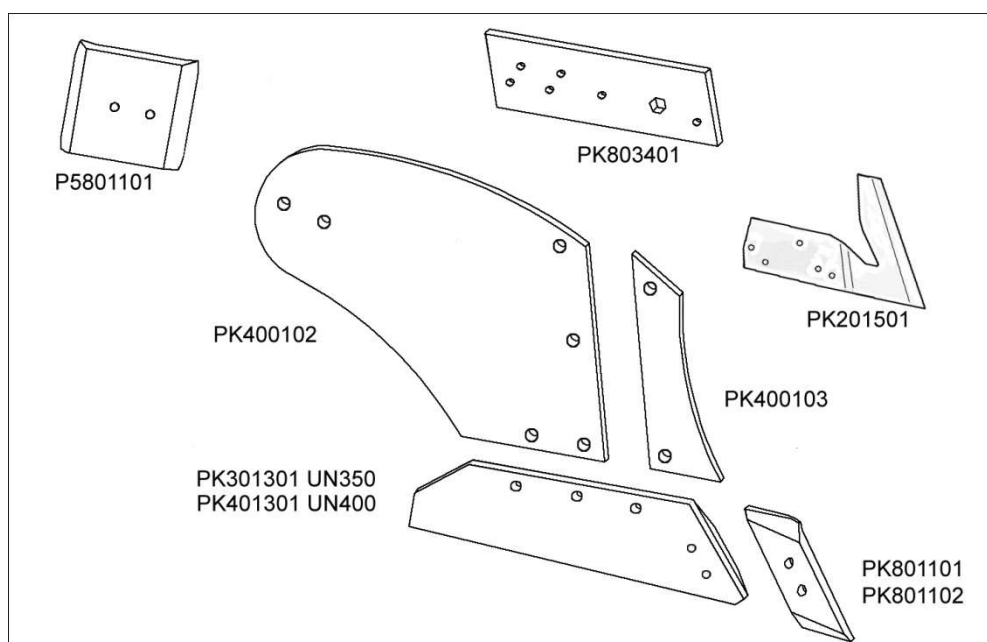

ΕΞΑΡΤΗΜΑΤΑ ΑΡΟΤΡΟΥ UN400 (UN350) Vogel & Noot Αυστρίας

Κωδ	Κωδ Vogel	Περιγραφή	Τιμή
YN-401	PK8,011,01	Προύνιο Δεξιό Ιταλίας κόκκινο	7.00
YN-403	PK8 01102	Προύνιο Αριστερό Ιταλίας κόκκινο	7.00
YN-4-301301	PK 301301	Υνί Δεξιό UN350 Premium Αυστρίας	39.00
YN-4-401301	PK 401301	Υνί Δεξιό UN400 Premium Αυστρίας (cc105mm)	54.00
YN-4-401401	PK 401401	Υνί Αριστερό UN400 Premium Αυστρίας	54.00
YN-4-200103/200203	200103/203	Πρόφτερο Δεξιό/Αριστ. UN300 L=30, CC=22mm	24.30
YN-4-300103/300203	300103	Πρόφτερο Δεξιό /Αριστ. UN350 L=34, CC=25 mm	50.00
YN-4-400103/400203	4001(2)03	Πρόφτερο Δεξιό/Αριστ. UN400 L=36 CC=28mm	50.00
YN-4-400102	PK 400102	Φτερό Δεξιό UN400	177.00
YN-4-400202	PK 400202	Φτερό Αριστερό UN400	170,00
YN-4-803401/803501	PK803401	Στρώση Μικρή Δεξιά/Αριστερή	29.00
YN-4-5801101	P5801101	Προστατευτικό Στρώσης	20.00
YN-4-201501	PK201501	Μαχαίρι στρώσης Δεξί	54.00
YN-4-201601	PK201601	Μαχαίρι στρώσης Αριστερό	54.00
ΒΔ-634803912		Βίδα για Υνί 14x39 + παξιμάδι Vogel Noot	0.80
BD-629003513		Βίδα πρόφτ. 10X35 2 Νυχάκια . + παξ 523801V	0,34

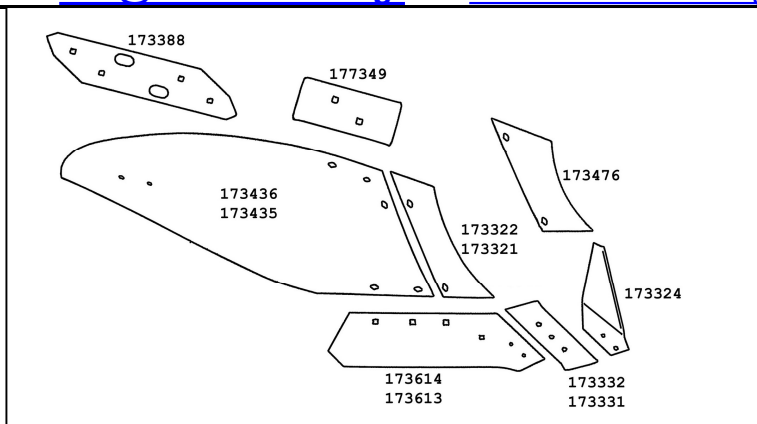
ΕΞΑΡΤΗΜΑΤΑ ΑΠΟΤΡΟΥ **Gregoire Besson**

Κωδ	Κωδ G&B	Περιγραφή	Τιμή
YN-45-173332/331	173332/173331	Προύνιο Δεξιό/ Αριστερό IQ parts	11,30
YN-45-173342	Bolts 12x40	Προύνιο Δεξιό Diamant IQ parts 70x20mm	55.00
BD-63440401		Βίδα για Προύνι 1/2 x40 New code	0.72
BD-63440451		Βίδα για Προύνι 1/2 x45	0.87
YN-45-177602/177601	173614/177602	Υνί 16' Δεξι/ Αριστερό Αυστρίας (ex YN-45-614)	70.00
BD-62830351		Βίδα Υνίου 14X35 καρτέ	0.88
BD-524006V		Βίδα Υνίου 14x40 καρτέ IQ parts	1.60
YN-45-178126/178125	178126/178125	Υνί 16' Δεξι/αριστερό Αυστρίας	53.00
YN-45-173325/6	173325/6	Πρόφτερο Δεξιό/ Αριστερό Ιταλίας	14,00
YN-45-173476/5	173476/173475	Πρόφτερο Δεξιό/ Αριστερό Αυστρίας	24.00
YN-45-173462/1	173462/173461	Πρόφτερο Δεξιό Ιταλίας	27.00
BD-11030N2		Βίδα φτερού 11x 30 2 νυχάκια	1.50
BD-63300351		Βίδα φτερού 11x 35 2 νυχάκια	1.00
BD-63300501		Βίδα φτερού 11x 50 2 νυχάκια DIN11014	
YN-45-173436/435	173436/173435	Φτερό Δεξιό/Αριστερό Ιταλίας	125.00
YN-45-173388	173388	Στρώση Αυστρίας	47.00
YN-45-173312	173312/177319	Στρώση new	43.00
YN-45-173428/173427	173428/173427	Φτερό Δεξιό 173460/ Αριστερό 173459 Italy	153,00
YN-45-177349	177349	Πλάκα Στρώσης Αυστρίας	28.00
YN-45-173324	173324	Μαχαίρι-Φτερό Υνίου Δεξί	22.00
YN-45-173323	173323	Μαχαίρι-Φτερό Υνίου αριστερό	22.00
YN-45-19126/125		Υνί αυλακιάς Δεξι/αριστερό	19.00
YN-45-19114/19113	19114/19113	Υνί αυλακιάς Δεξί	15.00
YN-45-19172/19171	19172/19171	Φτερό αυλακιάς δεξί αριστερό	28.00
YN-45-172311/172312	172311/172312	Προέκταση Φτερού δεξιά /αριστερή	20,00
YN-45-19301/19302	19301/19302	Βάση για παράπτερο δεξιά/αριστερή	30,00
YN-45-19303/19604	19303/19304	Παράπτερο δεξί/αριστερό	40.00
BD-16050109HG		Βίδα Ασφαλείας 16x50 10.9 +παξιμάδι	1.25
YN-45-480		Μπίλια Πίρος Αζώτου 1119201, (4371119201)	22,00
YN-45-4371119201		Μπίλια Πίρος Αζώτου 1119201 OEM	70.00
BD-1242AS		Παξιμάδι ασφαλείας Πίρου Αζώτου	1,84
YN-45-485		Πίρος +γρασσαδοράκι Φ30 μπάρας αζώτου	
YN-45-1118370		Πίρος 28x36 Μπράτσων	14.00
YN-45-1116629		Πίρος με αυτί 25mm x L=215mm	50.00
YN-45-1118362		Πίρος με αυτί 35mm x L =245mm	73.00
YN-45-173468	173498	Ντίζα δεξιά	78.00
YN-45-1119025G	1119025	Μπιέλα αζώτου cc 435mm 37x20 τρύπα 32mm	262,00
YN-45-1119015	1119015	Βάση σταβαριού + υποδοχή 4 πέρων	Upon request

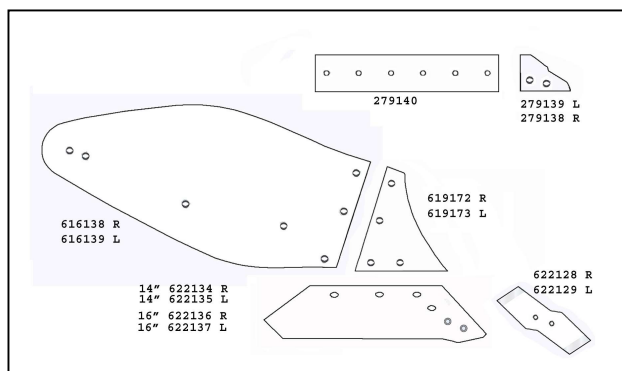

ΕΞΑΡΤΗΜΑΤΑ ΑΠΟΤΡΟΥ Kuhn-Huad

Κωδ	Κωδ Kuhn	Περιγραφή	Τιμή
YN-5-622128/129	622128	Προύνιο Δεξιό/αριστερό Ιταλίας	12,00
YN-5-622128G	622129	Προύνιο Δεξιό Αριστερό Frank Γερμανίας	16,00
YN-5-622136P/137P	622136-	Υγί Δεξιό/Αριστ IQ Parts 16' 622212/622213	56,00
YN-5-622136/622137		Υγί Δεξιό Αριστερό Chappans forged 16'	65,00
YN-5-580884K/885K	580884/885	Υγί Δεξιό Αριστερό China + μαχαίρι	41,00
YN-5-580884/885	580884/885	Υγί Δεξιό Αριστερό Premium + μαχαίρι αυλακι	47,50
YN-5-622234/235	622234/235	Υγί Δεξιό Αριστερό Premium	52,00
BD-62940351		Βίδα για Υγί M14X35 +2 νύχια	0,90
YN-5-279140	279140	Στρώση (ex YN-540) IQparts	20,50
YN-5-279140G	279140	Στρώση δεξιά αριστερή Frank Γερμανίας	34,00
YN-5-279138/139	279138/9	Τρίγωνο στρώσης δεξί /Αριστ.(ex YN-533/4)	12,00
YN-5-761110/111	761110/1	Τρίγωνο στρώσης δεξί /Αριστερό Kuhn 122/151	18,80
YN-5-761216/7	761216/217	Τρίγωνο στρώσης δεξί /Αριστερό IQ	22,00
YN-5-761106/7	761106/107	Τρίγωνο στρώσης δεξί /Αριστερό	16,50
YN-5-223120/1	223120/121	Τρίγωνο στρώσης δεξί /Αριστερό IQ parts	12,50
YN-5-619172/619173	619172/173	Πρόφτερο δεξιό/αριστερό Type L	29,50
YN-5-619060/619061	619061	Πρόφτερο αριστερό (για φτερό φέτες)	25,00
YN-5-619120/21	619120/21	Πρόφτερο δεξιό/ αριστερό Type H4, N4	32,00
YN-5-619128/129	619128/129	Πρόφτερο δεξιό/ αριστερό Frank	28,00
YN-5-619278/279	619278/279	Πρόφτερο δεξιό/ αριστερό Type Sk	27,00
YN-5-619040/619041	619040/619041	Πρόφτερο δεξιό/ αριστερό	24,00
YN-5-616138/616139	616138/61613	Φτερό δεξιό/ Αριστερό IQ Parts	163,00
YN-5-631108/109	631108/109	Υγί σταβαριού αυλακίας Δεξί-Αριστερό	12,00
YN-5-631108G/109G	631108/109	Υγί σταβαριού αυλακίας Δεξί-Αριστερό Frank	21,00
YN-5-631100/631101	631100/101	Υγί σταβαριού αυλακίας Δεξί-Αριστερό	17,40
YN-5-631102/631103	631130/31	Υγί σταβαριού αυλακίας Δεξί-Αριστερό	
YN-5-619132/133	619132-133	Φτερό αυλακίας δεξί-αριστερό	45,50
YN-5-648102/648103		Προέκταση φτερου δεξιά/αριστερή 360x100	19,00
YN-5-619122/619123	619122/123	Παράπτερο δεξί/αριστερό IQ parts	27,80
YN-5-616190/616191	616190/191	Φτερό δεξί/ Αριστερό Ιταλίας	100,00
YN-5-619200/1	619200/201	Πρόφτερο δεξιό/ Αριστερό 616090/616091	18,00
YN-5-278074/5		Στρώση μικρή δεξιά/ Αριστερή IQ	25,40
YN-5-278076/7		Στρώση μακριά δεξιά/ Αριστερή	28,20
YN-5-279028/279029	279028/279029	Στρώση μικρή δεξιά/ Αριστερή Frank	21,00
YN-5-279030/279031	279030/279031	Στρώση μακριά δεξιά/ Αριστερή Frank	40,00
YN-5-763008/9	763008	Τακάκι στρώσης δεξί/αριστερό	14,00
YN-5-617100/617101	H0404650/4660	Φέτα φτερού No 1	36,40
YN-5-617102/617103	H0404670/4680	Φέτα φτερού No 2	41,00
YN-5-617104/617105	H0404690/4700	Φέτα φτερού No 3	34,00
YN-5-617106/617107	H0404710/4720	Φέτα φτερού No 4	50,00
YN-5-H0402680		Ντίτζα με δακτύλιο και σπείρωμα (διωστήρας)	565,00
YN-5-612108/612109		Φτερό δεξί/αριστερό	170,00

Κωδ	Κωδ Kuhn	Περιγραφή	Τιμή
YN-5-622142/622143	622142/622143	Υγί δεξιό/αριστερό	70,00
YN-5-619038/619039	619038/619039	Πρόφτερο δεξί αριστερό	29,00
YN-5-616104/616105	616092/616093	Φτερό δεξιό/αριστερό	200,00

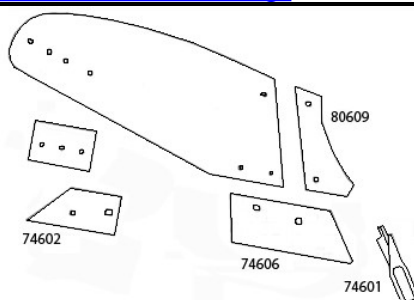

ΕΞΑΡΤΗΜΑΤΑ ΑΠΟΤΡΟΥ OVERUM SR

Κωδ	Κωδ OVERUM	Περιγραφή	Τιμή
YN-5-74601G	74601	Προόνιο Δεξιό Frank Germany	52,00
YN-5-72635	72635	Προόνιο Δεξιό Frank Germany	52,00
YN-5-74606	74606	Υνί 16' Αυστρίας Δεξι	57,00
YN-5-80609	80609	Παράπτερο Δεξιό	22,60
YN-5-74602	74602	Στρώση Δεξιά	17,00
YN-5-80601	80601	Πλάκα στρώσης προέκταση 74602	20,50
YN-5-80603	80603	Στρώση Δεξιά	52,00
YN-5-74603	74603	Στρώση Δεξιά	44,00
YN-5-74612		Πλάκα στρώσης	17,50

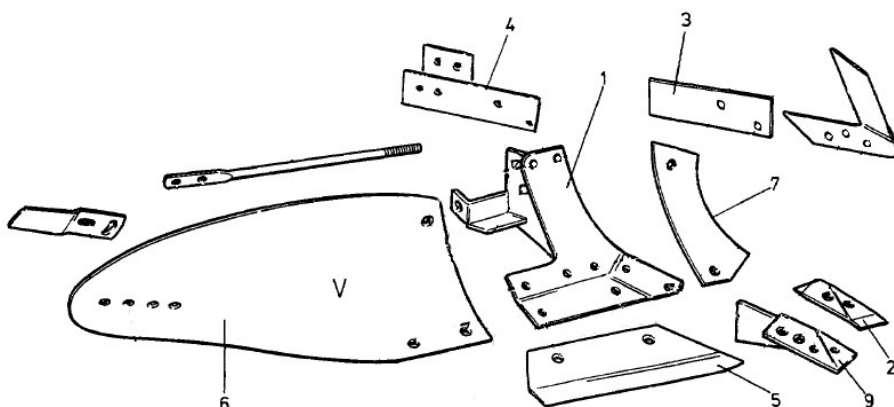

ΕΞΑΡΤΗΜΑΤΑ ΑΠΟΤΡΟΥ OVERUM U-UC-V

Αριθ.	Κωδ	Κωδ OVERUM	Περιγραφή	Τιμή
	YN-5-84060G	84060	Προόνιο Δεξιό Frank Γερμανίας 65cc	14,50
2	YN-5-85143G	85143	Προόνιο Αριστερό Frank Γερμανίας	14,50
	BD-63350351		Βίδα 12x35 2 νυχάκια 12,9 DIN11014	0,70
9	YN-5-84288/9	84288/9	Βάση προυνίου δεξιά αριστερή	44,00
	YN-5-84958	84958	Βάση προυνίου δεξιά	52,00
	YN-5-85383G/85381G	85383/85381	Υνί 14' Δεξι/ Αριστερό Frank Γερμανίας	46,00
	YN-5-85384	85384	Υνί 16' Δεξι Frank Γερμανίας	50,00
5	YN-5-85382	85382	Υνί 16' Αριστερό IQ parts Αυστρίας	50,00
7	YN-5-83980/84083	83980/84083	Πρόπτερο Δεξ. frank / Αριστ. Premium	34,00
3	YN-5-83981	83981	Στρώση Μικρή Δεξιά IQ	34,00
3	YN-5-85196	85196	Στρώση Μικρή Αριστερή Frank	34,00
4	YN-5-85118	85118 (94288)	Στρώση Μεγάλη Δεξιά premium/Ιταλίας	36/20
4	YN-5-85197	85197 (94287)	Στρώση Μεγάλη Αριστερή	36,00
6	YN-5-85261/2	85261/85262	Φτερό Δεξι / Αριστερή	210,00
	YN-5-94622	94622	Μαχαίρι στρώσης δεξιά	16,00
	YN-5-74922/80559	74922/80559	Προέκταση φτερού δεξιά, αριστ. /mouldboard extension R/L 1657492250/66551	28,00
	YN-5-91801/91802	91801/91802	Υνάκι αυλακιάς δεξι/skimmer point	18,50
	YN-5-91803/91804	91803/91804	Φτεράκι αυλακιάς δεξι/αριστερό	34,00

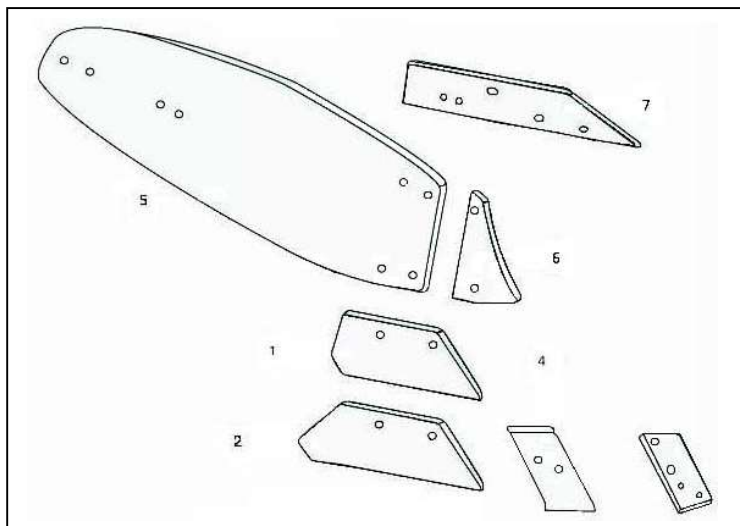

ΕΞΑΡΤΗΜΑΤΑ ΑΠΟΤΡΟΥ OVERUM AX-V-XL (Agrolux)

No	Κωδ	Κωδ OVERUM	Περιγραφή	Τιμή
4	YN-5-94608/94609	94608/96409	Προύνι δεξί/Αριστερό 45κκ Frank	17,00
4	YN-5-94608T	94608	Προύνι δεξί Eurozappa	15,50
4	YN-5-94610/94611	94610/94611	Προύνι δεξί /Αριστερό 80κκ IQ parts	21,00
3	YN-5-94612/YN-5-94613	94612/93612	Βάση Δεξιά/Αριστ.	24,00
2	YN-5-94600/YN-5-94601	94600/94601	Υνί Δεξιό / Αριστερό	38,00
6	YN-5-94596/YN-5-94597	94596/94597	Πρόφτερο δεξιό/Αριστερό	21,50
7	YN-5-94604/ YN-5-94605	94604/94605	Στρώση μικρή Δεξιά Frank / Αριστ. Italy	50/34
7	YN-5-94622/YN-5-94623	94622/94623	Μαχαίρι Στρώσης Δεξί / Αριστ. Agrolux	15,80
5	YN-5-94594/94595	94594/94595	Φτερό Δεξί/Αριστερό XL	165,00

ΕΞΑΡΤΗΜΑΤΑ ΑΠΟΤΡΟΥ OVERUM AH (Agrolux)

No	Κωδ	Κωδ OVERUM	Περιγραφή	Τιμή
	YN-5-96090P	96090	Υνί Δεξιό IQ parts	35,00
	YN-5-96094/ YN-5-96095	96094/96095	Στρώση μεγάλη Δεξιά / Αριστερή	36,00
	YN-5-94289		Προστατευτικό Στρώσης Frank	24,00
	YN-5-21470	4165214709	Πρόφτερο δεξί για φτερό με φέτες	30,50
	YN-5-74922/YN-5-80559	74922/80559	Προέκταση φτερού πίσω	30,00
	YN-5-94624/94625	94624/94625	Βάση παραπτερού δεξιά/αριστερή	36,00
	YN-5-96064/96065	96064/96065	Παράπτερο δεξί FR/ αριστερό FR (AX)	40,00
	YN-5-20252	20252	Φέτα φτερού κάτω	60,00
	YN-5-20251	20251	Φέτα φτερού 2 ^η από κάτω	48,00
	YN-5-20250	20250	Φέτα φτερού 3 ^η από κάτω	35,00
	YN-5-20249	20249	Φέτα φτερού επάνω	31,00

ΕΞΑΡΤΗΜΑΤΑ ΑΠΟΤΡΟΥ OVERUM XLD

No	Κωδ	Κωδ OVERUM	Περιγραφή	Τιμή
	YN-5-35074	35074	Προύνι δεξί	30,00
	YN-5-35040	35040	Υνί δεξί	72,50

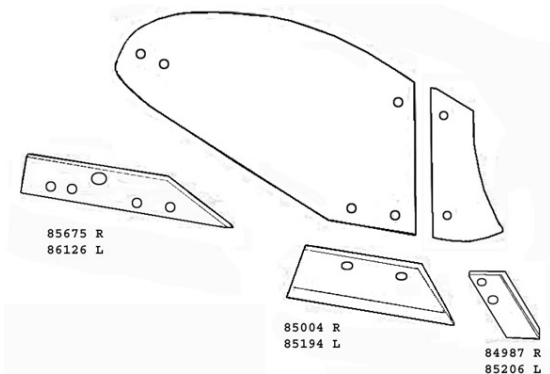

ΕΞΑΡΤΗΜΑΤΑ ΑΠΟΤΡΟΥ Massey Ferguson FC, FK 715, 725

Κωδ	Κωδ Original	Περιγραφή	Τιμή
YN-8-84987G/85206G	84987R/85206L	Πρόνι Δεξί / Αριστερό	21.00/21.00
YN-8-85004/ YN-8-85194	85004R/85194L	Υνί Δεξί/ Αριστερό 14.5mm cc	31.00
YN-8-85039/85195	85039/85195	Υνί Δεξί/ Αριστερό	33,00/42.00
YN-8-84033/YN-8-84082	84033R/84082L	Πρόφτερο δεξί/Αριστερό	41.00
YN-8-86291/YN-8-85578	86291-85578	Στρώση Μικρή Δεξ/Αριστ. FC	44,00/44.00
YN-8-85202/YN-8-85133	(85202/94559)(85133/94560)	Στρώση μακριά Δεξ/αριστερή FC	48.00/48.00
YN-8-85675/ YN-8-86126	86291/85578	Στρώση Μικρή Δεξ. frank /Αριστ. FK	51.00
YN-8-94561/ YN-8-94562	94561/94562	Στρώση Μεγάλη Δεξιά/Αριστερή	64,00
YN-8-92231	92231	Στρώση Μεγάλη Δεξιά	31,30
YN-8-84031G	84031	Φτερό δεξί Frank Γερμανίας	160.00
YN-8-84087G	84087	Φτερό Αριστ. Frank Γερμανίας	160,00
YN-8-86725	86725	Μαχαίρι στρώσης	15.60
BD-63350351		Βίδα 12x35 2 νυχάκια 12,9 DIN11014	0.70

ΕΞΑΡΤΗΜΑΤΑ ΑΠΟΤΡΟΥ LEMKEN,

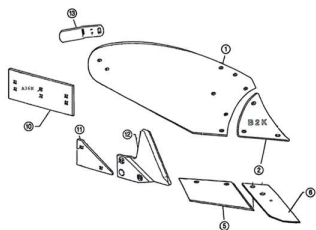

YN-3364050/ YN-3364051	3364050B2SR/L	Προύνιο Δεξιό/ Αριστερό Ιταλίας	14,00
YN-3364050P/3364051P	3364050B2S	Προύνιο Δεξιό/ Αριστερό IQ parts	20.00
YN-3364150/ YN-3364151	3364050B2SR/L	Προύνιο Δεξιό/ Αριστ. Ιταλ. Hard-Faced	28.00
YN-33610010/33610011	33610010/11	Προύνιο Δεξιό/ Αριστ. Hard-Faced Frank	53.00
YN-3363986/3363987	3363986/3393987	Προύνιο Δεξιό/ Αριστ. Frank	25.00
YN-3352030/ YN-3352031	3352030(1) S45DR/L	Υγί Δεξιό / Αριστερό Ιταλίας	29.00
YN-3352230/ YN-3352231	3352030(1) S45DR/L	Υγί Δεξιό/ Αριστερό Ιταλίας Hard-Faced	35.70
YN-3365540/ YN-3365541	3365540/1	Προύνιο Δεξιό/ Αριστερό IQ parts	25.00
YN-3352034/ YN-3352035	3352034/5	Υγί Δεξιό/ Αριστερό Ιταλίας	33.50
YN-3352234/ YN-3352235	3352234/5	Υγί Δεξιό/ Αριστερό Ιταλίας hard faced	50.00
YN-3351956/YN-3351957	3351956/1957	Υγί Δεξιό/ Αριστερό Ιταλίας	22.50
YN-3451000/ YN-3451001	3451000/1	Πρόφτερο Δεξιό/ Αριστερό Ιταλίας	23.50
YN-3451004/YN-3451005	3451004/5	Πρόφτ. Δεξιό/ Αριστ. φτερό φέτες IQ parts	24.00
YN-3451002	3451002/3451003	Πρόφτ. Δεξιό Lemekn Esquaderos	33.50
YN-3451010/YN-3451011	3451010/3451011	Πρόφτερο Δεξιό/ Αριστερό Frank	38.00
YN-3441030 YN-3441031	3441030/31	Φτερό Δεξιό/ Αριστερό Ιταλίας B30	90.00
YN-3441030P/YN-3441031	3441030/3441031	Φτερό Δεξιό/ Αριστερό IQ parts B30	144.00
YN-3441040 YN-3441041	3441040/1	Φτερό Δεξιό/ Αριστερό Ιταλίας B40	140.00
YN-3444010/YN-3444011	3444010/3444011	Φέτα φτερού δεξιά αριστερη Austria	34,00
YN-3444020/YN-3444021	3444020/3444021	Φέτα φτερού δεξιά αριστερη Austria	32,00
YN-3444030/YN-3444031	3444030/3444031	Φέτα φτερού δεξιά αριστερη Austria	38.00
YN-3444040/YN-3444041	3444040/3444041	Φέτα φτερού δεξιά αριστερη CS240 IQ	48,00
YN-3444018/3444019	3444018/3444019	Φέτα φτερού δεξιά/ αριστερη CS240 IQ	51.00
YN-3444028/3444029	3444028/3444029	Φέτα φτερού δεξιά/ αριστερη CS240 IQ	48.00
YN-3444038/3444039	3444038/3444039	Φέτα φτερού δεξιά/ αριστερη CS240 IQ	59.00
YN-3444048/3444049	3444048/3444049	Φέτα φτερού δεξιά/ αριστερη Austria	51.00
YN-3411504	3411504	Στρώση Δεξ-Αριστερή	30.00
YN-3411508	3411508	Στρώση Δεξ-Αριστερή	42.00
YN-3411450	3411450	Στρώση Δεξ-Αριστερή	26.00
YN-3411460	3411460	Στρώση Δεξ-Αριστερή Frank	70.00
YN-3401900/ YN-3401901	3401900/1	Τρίγωνο στρώσης Δεξί / Αριστερό	12.50
YN-3492890/3492891	3492890/1	Μαχαίρι Στρώσης Δεξί / Αριστερό	40.00
YN-3363714/3363715	3363714/3363715	Υγί αυλακιάς Δεξί , Αριστερό S185	13.00
YN-3363720/3363721	3363720/3363721	Υγί αυλακιάς Δεξί , Αριστερό S190	7.50
YN-3363722/3363723	3363722/3363723	Υγί αυλακιάς Δεξί , Αριστερό S245 IQ	21.00
YN-3363722G/3363723G	3363722/3363723	Υγί αυλακιάς Δεξί , Αριστερό S245 Frank	24.00
YN-3363710/3363711	3363710/3363711	Υγί αυλακιάς Δεξί , Αριστερό S270	14.50
YN-3363724/3363725	3363724/3363725	Υγί αυλακιάς Δεξί , Αριστερό S360 205x8	20.00
YN-3470600/3470601	3470600/3470601	Φτερό αυλακιάς Δεξί , Αριστερό IQ	60.00
YN-34706500/3470651	3470650/3470651	Φτερό αυλακιάς Δεξί, Αριστ. Frank 355x158	36.00
YN-3470860/3470861	3470860/3470861	Φτερό αυλακιάς Δεξί , Αριστερό Frank	48.50
YN-3476000/YN-3476001	3476000/3476001	Προέκταση φτερού δεξιά αριστερή	10,80
YN-3401490	3401490	Προστατευτικό στρώσης	20,00
YN-3411525		Στρώση δεξιά /αριστερή AK12	65,00
YN-3401903		Τρίγωνο Στρώσης δεξί /αριστερό AK12	16,00
YN-5554512		Κουζινέτο δίσκου skimmer δεξί πάσο 24x1.5	75.00
YN-5554513		Κουζινέτο δίσκου skimmer αριστερό πάσο 24x1.5	75.00
BD-3013596		Βίδα 14x75 10.9	2.50

BD-3041444

Βίδα 16x270 8.8

8.80

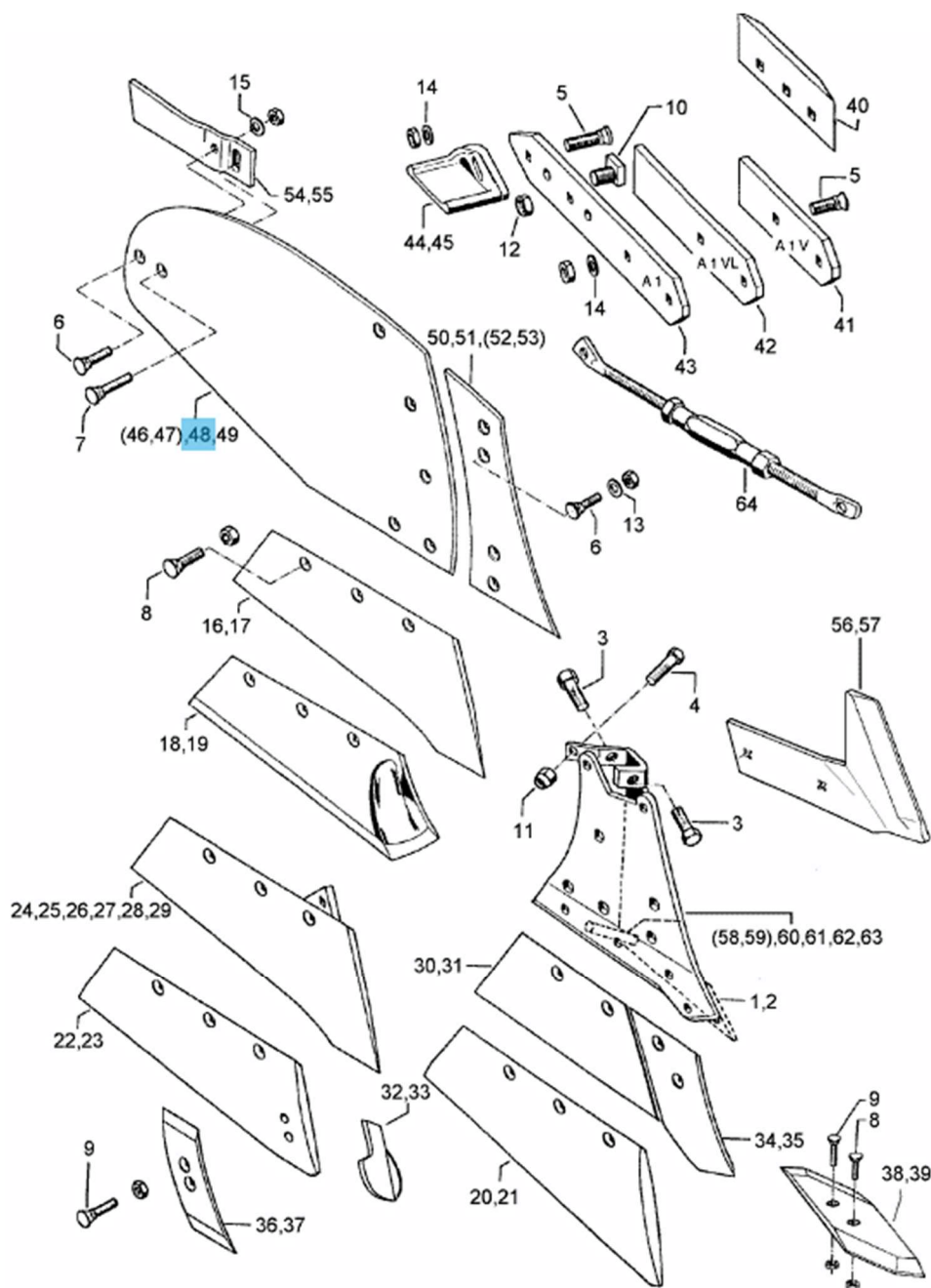

Lemken BU2K

	Κωδικός	OEM Code	Περιγραφή	Τιμή
24	YN-3333810/3333811		Υνί Δεξιό/ Αριστερό Premium M22S	80.00
50/51	YN-3450524/3450525	3450524/3450525	Πρόφτερο Δεξιό/ Αριστερό Γερμανίας	30.00
48/49	YN-3440710/3440711	3440710/3440711	Φτερό δεξιό /αριστερό	145.00
43	YN-3411826		Στρώση δεξιά /αριστερή μακριά	36.00
	YN-3411460		Στρώση δεξιά /αριστερή 8 τρύπες	70.00
41	YN-3401561	3401570	Στρώση δεξιά /αριστερή	31.00
24/25	YN-3401860/YN-3401861	3401860/3401861	Στρώση δεξιά /αριστερή	56.00

ΕΞΑΡΤΗΜΑΤΑ ΑΡΟΤΡΟΥ PIETRO MORO / MASCHIO

	Κωδ	Περιγραφή	Τιμή
	YN-401	Προύνιο Δεξιό Ιταλίας κόκκινο	7.00
	YN-560/YN-561	Υνί Δεξιό Ιταλίας (cc110mm)/ Υνί Αριστερό Ιταλίας	54,00
	YN-56-02-607/ YN-56-01-607	Στρώση Μικρή Δεξιά Ιταλίας/ Στρώση Μικρή Αριστερή	33.00
	YN-56-02-606/ YN-56-01-606	Στρώση Μεγάλη Δεξιά/ Στρώση Μεγάλη Αριστερή Ιταλίας	45.00
	YN-567/568	Πρόφτερο Δεξί Αριστερό	21.00
	YN-570/YN-571	Φτερό Δεξί / Αριστερό	160.00
	YN-56-02-804/56-01-804	Μαχαίρι Στρώσης δεξιό /αριστερό	28.00
	YN-56-20-410/YN-56-21-410	Υνάκι ψευδοστάβαρου δεξί/αριστερό	24,00

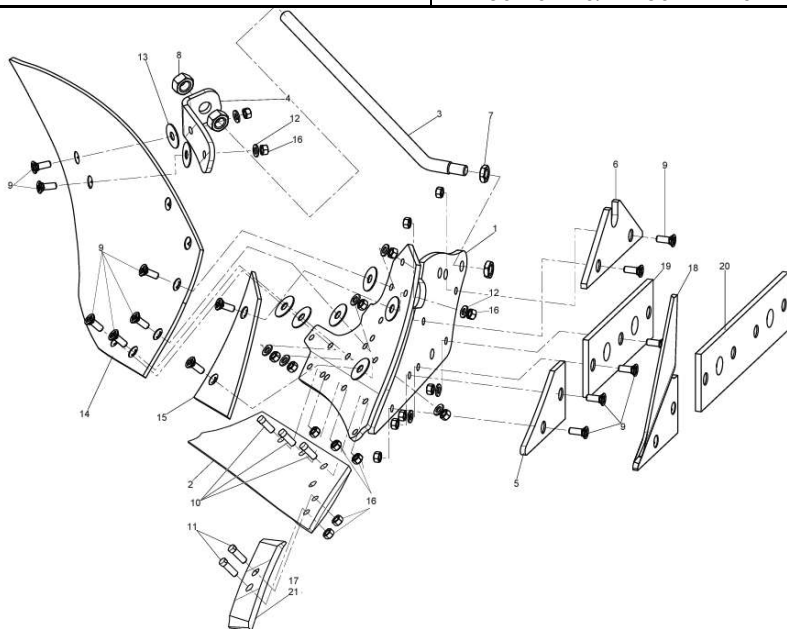

Ανταλλακτικά Maschio			
YN-502-084	No 2	Υνί Δεξιό Ιταλίας	60.00
YN-501-084	No 2	Υνί Αριστερό Ιταλίας	60.00
YN-500-651	No 20	Στρώση δεξιά Αριστερή	23,00
YN-50900041/51	No 18	Μαχαίρι Στρώσης δεξιό /αριστερό	23,00
YN-52100440	No 6	Στρώση Maschio I50300020R	16.30

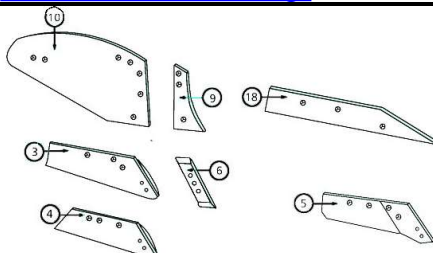

ΕΞΑΡΤΗΜΑΤΑ ΑΠΟΤΡΟΥ RABEWERK

Κωδ	No	Κωδ Original	Περιγραφή	Τιμή
YN-9-27011201/27011202	6		Προύνι Δεξί / Αριστερό MP293 45κκ L=30cm 1.5kgrs	10.00
YN-9-27082801/27082802	6		Προύνι Δεξί / Αριστ. Frank German MP332 1.2 kgrs	13.00
YN-9-27510901/27510902	6		Προύνι Δεξί / Αριστερό Frank Germany MP350	13.00
BD-501000V			Βίδα 12x35 προυνίου Rabe	1.00
YN-9-27013301/27013302	3	27013301/2	Υνί Δεξί SSP293 Αριστερό SSP293	59.00
YN-9-27082701/27082702	4	27082701/702	Υνί Δεξί/ Αριστ. SSP 332 (ex YN-9-332/YN-9-332L)	53.00
YN-9-27512201/27512202	5	27512201/202	Υνί Δεξί/ Αριστ SSP350 (ex 27512301/27512302)	72.00
YN-9-27011500			Στρώση Δεξιά/ Αριστερή VP-292	28.00
YN-9-27011400	18		Στρώση Δεξιά/ Αριστερή (ex YN-9-292)	45.00
YN-9-27010701/27010702	9	VRP292	Πρόφτερο Δεξί/ Αριστερό (ex 9-VRP292/292L) IQ	29.00
YN-9-27530401/27530402		VRP3000	Πρόφτερο Δεξί/ Αριστερό VRP3000/VRP3000L	37.00
YN-9-27002201/27002202	9	VRP342	Πρόφτερο Δεξί/ Αριστερό (ex YN-9-WRP342R/WRP342L)	25.00
YN-9-27510501/27510502	9	BP350W	Πρόφτερο Δεξί/ Αριστερό (ex YN-9-350WR/YN-9-350WL)	40.00
YN-9-SDG181/ SDG181L			Υνί αυλακιάς Δεξί Frank/ Αριστερό FRank	12.00
YN-9-27510401/27510402		HRP350W	Φτερό δεξί/αριστερό HRP350W	270.00
YN-9-27580201/27580202		HRP350O	Φτερό δεξί/αριστερό HRP350O	120.00
YN-9-27311201/27311202		SRP328	Φέτα φτερού δεξιά/αριστ. 1 ^η from lower SRP328P4	98.00
YN-9-27311101/27311102		SRP328	Φέτα φτερού δεξιά/αριστ. 2 ^η from lower SRP328P4	108.00
YN-9-27311001/27311002		SRP328	Φέτα φτερού δεξιά/αριστ. 3 ^η from lower SRP328P4	84.00
YN-9-27310901/27310902		SRP328	Φέτα φτερού δεξιά/αριστ. 4 ^η from lower SRP328P4	90.00
YN-9-27590601/27590602		SRP330W4	Φέτα φτερού δεξιά/αριστ. 1 ^η from lower SRP330W4	73.00
YN-9-27590501/27590502		SRP330W3	Φέτα φτερού δεξιά/αριστ. 2 ^η from lower SRP330W4	53.00
YN-9-27590401/27590402		SRP330W2	Φέτα φτερού δεξιά/αριστ. 3 ^η from lower SRP330W4	54.00
YN-9-27590301/27590302		SRP330W1	Φέτα φτερού δεξιά/αριστ. 4 ^η from lower SRP330W4	60.00

ΕΞΑΡΤΗΜΑΤΑ ΑΠΟΤΡΟΥ REGENT/BERGER

YN-D33R/YN-D33S		Υνί Δεξί/ Αριστερό	31.00
-----------------	--	--------------------	-------

Gassner

YN-SS1140		Υνί δεξί Gassner	61.00
YN-VST1160M/VST1170M		Πρόφτερο δεξί/αριστερό	30.00
YN-HST1160R/HST1170M		Φτερό δεξί/αριστερό Gassner	147.00

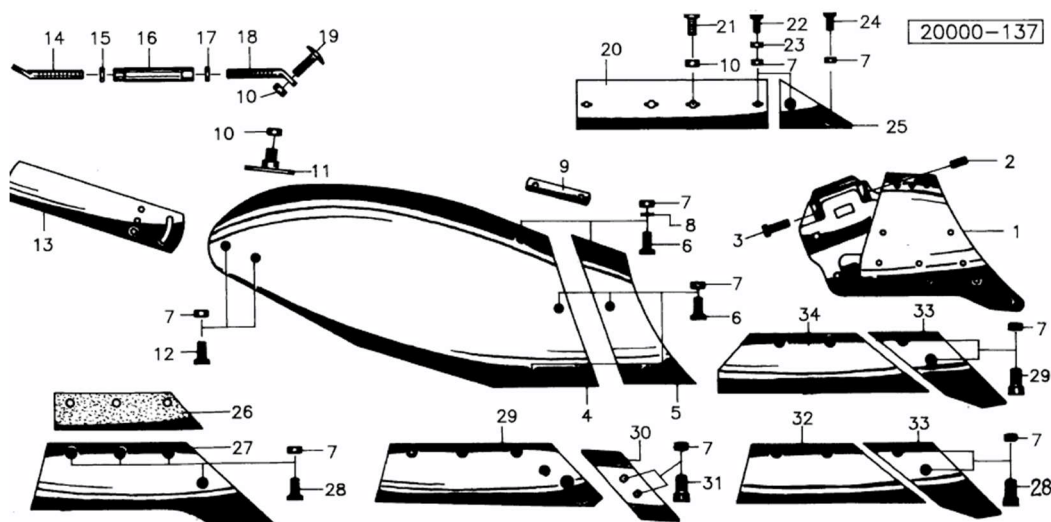

ΕΞΑΡΤΗΜΑΤΑ ΑΠΟΤΡΟΥ Niemeyer

Κωδ	No	Κωδ Original	Περιγραφή	Τιμή
YN-75-024104	2	24104	Προύνι Δεξί 50mm	14.50
YN-75-024105	2	24105	Προύνι Αριστερό 50mm	14.50
BD-501000V			Βίδα 12x35 κωνική μεγ.κεφάλι	1.10
YN-75-200616/200617	1	200616/617	Υγί Δεξί/ Αριστερό (cc80&125mm) N15G	70.00
YN-75-200626/200625		200626/200625	Υγί Δεξί SH152 (cc80&125cm) (24102+ 200678)	80.00
BD-546100V			Βίδα 12x35 2 Νύχια μεγάλο κεφάλι DIN11014	1.10
BD-546200V			Βίδα 12x40 2 Νύχια μεγάλο κεφάλι DIN11014	
YN-75-024080/1	6	24080/081	Πρόφτερο Δεξί / Αριστ. NU16G, NU18G	48.00
YN-75-024078/24079	5	024078/024079	Φτερό Δεξί/Αριστερό NU16G	185.00
YN-75-020736/020735	6	20736/20735	Πρόφτερο Δεξί / Αριστερό N15G	45.00
YN-75-020737/20738	5	020737/020738	Φτερό Αριστερό/ Δεξί N15G	150.00
YN-75-024004	8	024004	Τρίγωνο στρώσης δεξί-αριστ. N15G	20.00
YN-75-020620/619	7	020620/619	Στρώση μικρή δεξιά / αριστ. N13/15G iq	38.00
YN-75-020628/627	7	020628/627	Στρώση μεγάλη δεξιά/ αριστερή	36.00
YN-75-200678/9		200678/679	Προύνι Δεξί/ Αριστερό SH15G	30.00
YN-75-024102/3		24102/103	Υγί Δεξί/ Αριστερό SH15G	44.00
YN-75-024122/24121		27610123/124	Υγί Δεξ/Αρ NH6G replaces (56020024106)	46.00
YN-75-024072	7	024072	Στρώση SH15G, N15G	47.00
YN-75-024013	8	024013	Τρίγωνο στρώσης δεξί-αριστ. SH15G	18.60
BD-523865V			Βίδα 16x50 1 Νύχι DIN604 στρώσης	
YN-75-26104/26103	10	26104/26103	Υνάκι σταβαριού αυλακίας VR2	23.00
YN-75-26101/26102	9	026101/26102	Φτεράκι ψευτοστάβαρου	40.00
YN-75-026018/026017	10	026018/026017	ΥΝάκι σταβαριού αυλακίας VR2 R/L	17.90

ΕΞΑΡΤΗΜΑΤΑ ΑΠΟΤΡΟΥ Frost



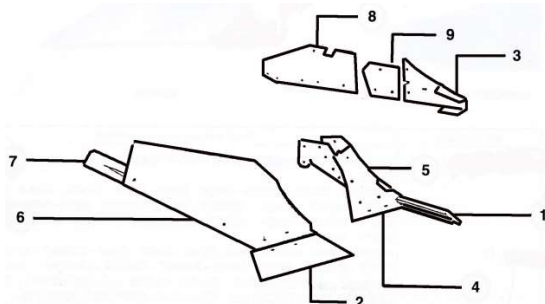

Κωδ	No	Κωδ Original	Περιγραφή	Τιμή
YN-5604450612		50612	Προύνι Δεξί	22.00
YN-5604450613		50613	Προύνι Αριστερό	22.00
YN-5604450614		50614	Υγί Δεξί	96.00
YN-5604450615		50615	Υγί Αριστερό	96.00
BD-548351V			Βίδα 16x40 2 νυχάκια DIN11014	3.10
YN-5604451209		51209	Στρώση δεξιά	52.00
YN-5604451210		51210	Στρώση αριστερή	52.00



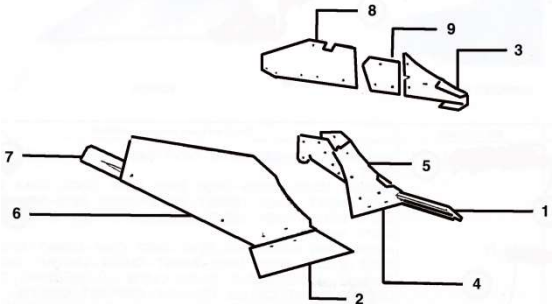

ΕΞΑΡΤΗΜΑΤΑ ΑΠΟΤΡΟΥ NARDI

	Κωδ Nardi	Κωδικός	Περιγραφή	Τιμή
1	5C63	NA-5C63	Λοστ. 30x32 No 5	36.00
1	6C64	NA-6C64	Λοστ. 35x35 6C	42.00
1	9C63	NA-9C63	Λοστ. 40x40 9C	68.00
	11C63	NA-11C63	Λοστ. 45x45 10C	73.00
1	12C63	NA-12C63	Λοστ.50x50 No 12, 13	90.00
2	6C54	NA-6C54	Υγί Νο6	30.00
2	7C54	NA-7C54	Υγί No 7 cc 11.5mm upper side 31.5 cm	41.00
2	9C53	NA-9C53	Υγί Δεξιό No 9 cc11.5-cc6mm upper side 36cm	50.00
	9CS53	NA-9CS53	Υγί αριστερό no 9	44.00
2	12C54	NA-12C54	Υγί No 12	61.00
2	13C53	NA-13C53	Υγί No 13	48.00
3	5C83	NA-5C83	Χούφτα No 5	37.00
3	6C83	NA-6C83	Χούφτα No 6 & 7	37.00
3	8C83	NA-8C83	Χούφτα No 8	54.00
3	8CS83	NA-8CS83	Χούφτα No 8 αριστερή	38.00
3	9C83	NA-9C83	Χούφτα No 9	54.00
	9CS83	NA-9CS83	Χούφτα No 9 αριστερή	54.00
	11C83	NA-11C83	Χούφτα No 11	76.00
3	12C83	NA-12C83	Χούφτα No 12	60.00
3	13C83	NA-13C83	Χούφτα No 13	105.00
6	6C163B	NA-6C163B	Φτερό Νο6	125.00
6	6C161B	NA-6C161B	Φτερό Νο6	105.00
6	7C162B	NA-7C162B	Φτερό Νο7	155.00
6	8C163	NA-8C163B	Φτερό Νο 8	145.00
6	8CS163B	NA-8CS163B	Φτερό Νο8 αριστερό	145.00
9	9C163B	NA-9C163B	Φτερό Νο9	187.00
	10C163B	NA-10C163B	Φτερό Νο 10 δεξιό	No stock
9	5C115A	NA-5C115A	Στρώση μικρή Νο5	12,00
9	51/2C115A	NA-51/2C115A	Στρώση μικ.Νο51/2	20.00
9	6C115A	NA-6C115A	Στρώση μικ Νο6&7	32.50
	6C115L	NA-6C115L	Στρώση 6&7	52.50
9	8C115A	NA-8C115A	Στρώση μικρή Νο 8	35.00
9	9C115A	NA-9C115A	Στρώση μικρή Νο9	61,00
	9CS115AL	NA-9CS115 ^{AL}	Στρώση μικρή αριστερή Νο9	50.00
9	13C115A	NA-13C115A	Στρώση μικρή Νο 13	47,00
8	5C115	NA-5C115	Στρώση Μεγ. Νο5	21.00
8	51/2C115	NA-51/2C115	Στρώση Μεγ. Νο51/2	28.00
8	6C115	NA-6C115	Στρώση Μεγ. Νο6&7	45.00
8	6C115L	NA-6C115L	Στρώση Μεγ.Νο 6	37.00
8	8C115	NA-8C115	Στρώση Μεγ. Νο 8	60.00
8	9C115	NA-9C115	Στρώση Μεγάλη Δεξιά Νο9	88,00
	9CS115	NA-9CS115	Στρώση Μεγάλη Αριστερή Νο9	88,00
8	13C115	NA-13C115	Στρώση Μεγάλη Νο 13	88,30

ΕΞΑΡΤΗΜΑΤΑ ΑΠΟΤΡΟΥ ΟΤΜΑ

		Κωδικός	Περιγραφή	Τιμή
	1	NA-7-30	Λοστ. 30x30	48.00
	1	NA-7-35	Λοστ. 35x35	48.00
	1	NA-7-40	Λοστ. 40x40	69.00
	1	NA-7-45	Λοστ. 45x45	89.00
	1	NA-7-50	Λοστ. 50x50	133.00
	2	NA-7-V30	Υνί V30	36.00
	2	NA-7-V35	Υνί V35	46.00
	2	NA-7-V40	Υνί V40	46.50
	2	NA-7-V45	Υνί V45	62.00
	3	NA-7-S30	Χούφτα S30	36.50
	3	NA-7-S35	Χούφτα S35	54.50
	3	NA-7-S40	Χούφτα S40	
	3	NA-7-S45	Χούφτα S45	70.80
	6	NA-7-231	Φτερό 231 (V30) L=73cm	No stock
6	NA-7-271	Φτερό 271 (V35) L=82cm	NO STOCK	
6	NA-7-351	Φτερό 351 (V35)	No stock	
9	NA-7-606	Στρώση μικρή 181-231	12.50	
8	NA-7-605	Στρώση μεγάλη 181-231	25.00	
9	NA-7-604	Στρώση μικρή 271-301	16.70	
8	NA-7-603	Στρώση μεγάλη 271-301	43.00	
		BD-14040K88	Βίδα 14x40 καρέ 8,8	0.37
		BD-14055K88	Βίδα 14x55 καρέ 8,8	2.50
		BD-16045K88	Βίδα 16x45 καρέ 8,8	2,30
		YN-77-9290990 /9291360	Προύνι Δεξί 65X12 45mmKK M1000 M1010	11,00
		YN-95-113,2	Υνί Δεξί ΟΤΜΑ MS1140	54,00
		YN-95-U13	Πρόφτερο 2 τρύπες U13 25.5cm (ex YN-95-116)	24,00
		YN-95-U15	Πρόφτερο 2 τρύπες U15 28.5cm	28.00

ΑΠΟΤΡΟ UNIA

	Κωδικοί	Περιγραφή	Τιμή
	YN-92-106727000	Προύνι Δεξί 70x12mm cc45mm L=375mm διαγωνίως UNia	15.00
	YN-92-106791100	Υνί Δεξιό UNIA	50.00
	YN-92-VIS19	Προφτερο δεξί Unia	15.50
	YN-92-106793001	Στρώση δεξιά κοντή Unia	38.00

ΥΝΙΑ ΕΛΛΗΝΙΚΩΝ ΑΡΟΤΡΩΝ (ΠΙΝΑΚΑΣ ΧΩΡΙΣ ΕΚΠΤΩΣΗ)

	ΠΕΡΙΓΡΑΦΗ	ΤΙΜΗ ΝΕΤΗ
YN-63-04	Υνί Ατρύπητο 12'	17,5
YN-63-08	Υνί Ατρύπητο Γκλαβάνη με τακούνι 12'	17,50
YN-63-06	Υνί Ατρύπητο με τακούνι + τρύπες για προύνι 12'	17,50
YN-63-02	Υνί Ατρύπητο 10'	15,50
YN-60-08	Υνί Γκλαβάνη, Άρπα, Κουρατζίνος 8' 105-115 mm	12.50
YN-60-14	Φτερό 8' ατρύπητο 49x25	17,00
YN-60-35	Βάση Μάνα Γκλαβάνη –Άρπα 8'	34,00
YN-60-15	Φτερό 8' Τρυπημένο 49x25 Άρπα	18,00
YN-61-02	Υνί Γκλαβάνη Διάκεντρο 11,5 cm 10'	15,50
YN-61-03	Υνί Γκλαβάνη Διάκεντρο 11,5 cm+τρύπ προύνιου	17,50
YN-61-12	Στρώση Μικρή 10' Γκλαβάνη	10.00
YN-61-13	Στρώση Μεγάλη 10' Γκλαβάνη	12.00
YN-61-10	Φτερό 10» ατρύπητο 73x28	35.00
YN-61-11	Φτερό 10' Τρυπημένο 73x28 Γκλαβάνη	38.50
YN-61-19	Βάση Μάνα Γκλαβάνη 10'	50.00
YN-61-22	Υνί Γκλαβάνη Διάκεντρο 12" (διάκεντρο 15cm)	17.50
YN-61-24	Υνί Γκλαβάνη Διάκεντρο 12" με τρύπες για προύνι	17,50
YN-61-32	Στρώση Μικρή 12' Γκλαβάνη	10.00
YN-61-33	Στρώση Μεγάλη 12' Γκλαβάνη	12.00
YN-61-35	Φτερό 12' Τρυπημένο 73x30 Γκλαβάνη	35.00
YN-61-34	Φτερό 12' Ατρύπητο 73x30 Γκλαβάνη	34,00
YN-61-37	Φτερό 14' Τρυπημένο 81x33 Γκλαβάνη 8mm	39,00
YN-61-36	Φτερό 14' Ατρύπητο 81x33 Γκλαβάνη 8mm	38,00
YN-61-45	Βάση Γκλαβάνη 12'	60.00
YN-61-39	Χούφτα Μάνα Φτερού Γκλαβάνη 12'	6,50
YN-63-30	Πτερύγιο επισκευής φτερού 30cm	5,00
YN-63-28	Τρίγωνο τακούνι ελληνικών Υνίων	3,00
YN-61-16	Στρώση Μικρή 12' Terra	10,00
YN-61-17	Στρώση Μεγάλη 12' Terra	12,00
YN-61-66	Στρώση Μικρή Terra 2000 κόκκινη	22,00
YN-61-67	Στρώση Μεγάλη Terra 2000 κόκκινη	24,00
YN-67-02	Υνί Πυθαγόρα 10'	15,50
YN-67-04	Υνί Πυθαγόρα 12'	17,50
YN-64-20	Υνί Τσάνιου 10'	15,50
YN-64-22	Υνί Τσάνιου Διάκεντρο 2 τρύπες 11cm 12'	17,50
YN-64-26	Υνί Τσάνιου Διάκεντρο 11cm + τρύπες προύνιου 12'	17,50
YN-64-24	Υνί Τσάνιου 3 τρύπες 14'	17,50
YN-64-33	Φτερό 13' 89x33 Ατρύπητο Τσάνιου	40,00
YN-64-34	Φτερό 14' 92x37 Ατρύπητο Τσάνιου	42,00
YN-64-35	Φτερό 14' 92x37 τρυπημένο Τσάνιου	45,00
YN-64-28	Στρώση Μικρή 12' Τσάνιου	10.00
YN-64-29	Στρώση Μεγάλη 12' Τσάνιου	12,00
YN-68-10	Υνί Πεστροφίδη 10'	15,50
YN-68-12	Υνί Πεστροφίδη 12'	17,50
YN-68-28	Στρώση Μικρή 12' Πεστροφίδη	10.00
YN-68-29	Στρώση Μεγάλη 12' Πεστροφίδη	12.00
YN-64-412	Υνί Σαραπάνη Διάκεντρο 11cm 12'	17.50
YN-64-424	Υνί σαραπάνη 3 τρύπες 14'	17,50
YN-64-438	Στρώση μικρή Σαραπάνη Νέου τύπου	18.00
YN-64-439	Στρώση μεγάλη Σαραπάνη Νέου τύπου	22.00

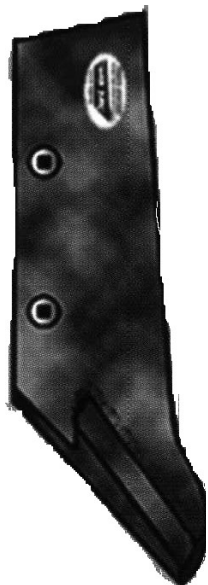

Ντίζες Φτερών (ΠΙΝΑΚΑΣ ΧΩΡΙΣ ΕΚΠΤΩΣΗ)

Κωδικός	L		Σπείρωμα	Τρ.	ΤΙΜΗ ΝΕΤΗ
YN-22550	550	V&N	M22x140	14	10.00



YN-22630	630	KV No 3	M22x140	14	10.50
----------	-----	---------	---------	----	-------

ΜΑΧΑΙΡΙΑ ΣΒΟΛΟΤΡΙΦΤΗ

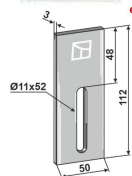
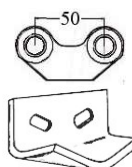
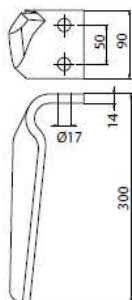
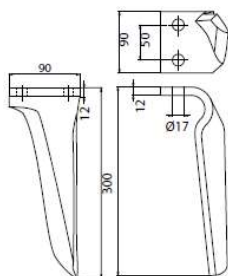

Κωδ	Περιγραφή	Διαστάσεις	Τιμή
SB-001	Maschio, Sicma, Celli Λάμα: 90x12 Τρύπα: Φ17	Απόσταση ΚΚ: 50mm Υψος: 290mm	8.40
SB-268049	Maschio, Sicma Λάμα: 90x14 Τρύπα: Φ17	Διάκεντρο 50mm L=: 290mm	12.30
SB-255049	Βάση SB-001	50mm	5.50
SB-255038	Καλύπτρα maschio (ex SB-031)		4.50
160558815	Βίδα 16x1.5x55 8.8		0.76
1605510915	Βίδα 10,9 16X1,5X55	16x1.5x55	1.03
1605512915	Βίδα 12,9 16X1,5X55	16x1.5x55	1.60
BD-84050018	Περικόχλιο 16x1.5 φαρδύ με φουρώ 10,9		1,70
F02010155R	Περικόχλιο 50X1.5mm	50x1.5	38.00
SB-065	Ξύστρα Sicma Acker	105x84 36mm ΚΚ	3.25
SB-51-S100	Ξύστρα Sicma	112x50x3 1 σχισμη 11x52mm	8.00
SB-064	Ξύστρα Maschio 95x110x3,5mm	42mm ΚΚ	2.50

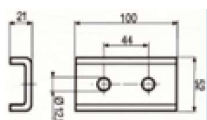
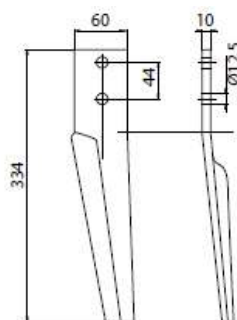
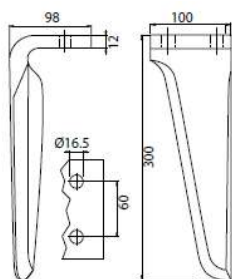

SB-003	Maschio Acker Λάμα: 100X12 Τρύπα: Φ17 36100210/211 255040	Απόσταση ΚΚ: 60mm Ύψος: 310mm	9.00
SB-255048	Βάση SB-003	60mm	5.30
SB-8100907BA	Κουζινέτο Κυλίνδρου maschio M43400467	Αρσενικό	41
SB-38100992	Κουζινέτο θηλυκό		45
SB-76208	Ρουλεμάν 40x80x18mm	76208	13.00
SB-F01100011R	Γρασσαδοράκι μακρύλαιμο κουζινέτου		
SB-017	Maschio Λάμα: 60X10 Τρύπα: 13mm	Απόσταση ΚΚ: 44mm Ύψος: 332mm	6.00
SB-255034	Προστατευτικό (ex SB-029)		2,60
SB-36100366	Maschio ταχείας δεξι Mas21D	100x15	36.00
SB-36100367	Maschio ταχείας αριστ. Mas21S	100x15	36.00
SB-TRK02	Turkay quick fit Agram		25.00

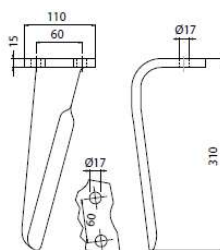

SB-113008	Alpego Λάμα 110X15 Τρύπα 17mm	Διάκεντρο 60mm Ύψος 310mm	12,20
-----------	--	------------------------------	--------------

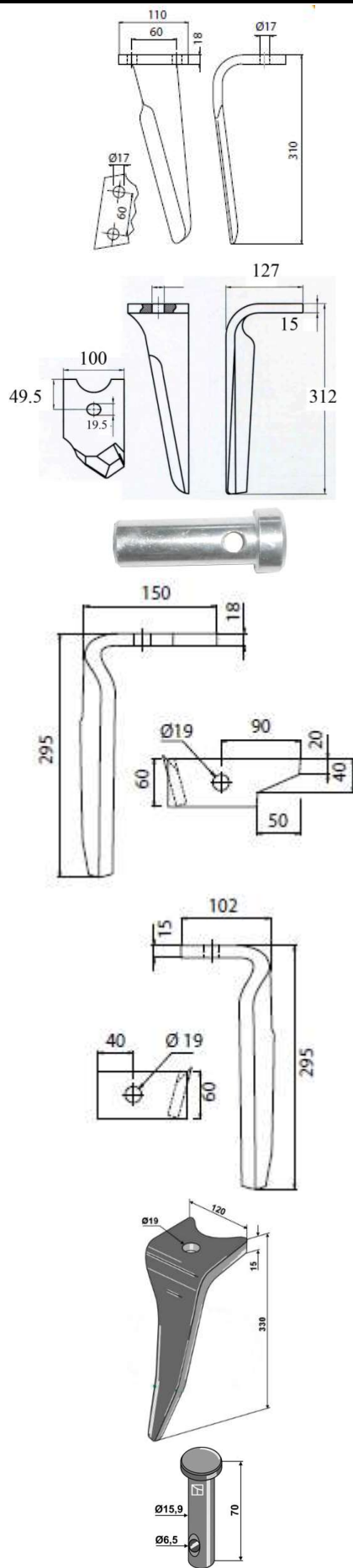

SB-113018	Alpego Λάμα 110X18 Τρύπα 17mm	Διάκεντρο 60mm Ύψος 330mm	17.00
SB-113014	Alpego Ταχείας Λάμα 100X15 Τρύπα 19,5mm		14.70
SB-113 ^A	Πιράκι Alpego ταχείας		1.60
SB-400013	Amazone Λάμα 60X18	1 Τρύπα Ύψος:290mm	15.00
SB-400007	Amazone Λάμα 60X15 (ex SB-048)	H=290mm	15.00
SB-400008	Amazon 120x15 6574300 (ex SB-051)	1 Τρύπα Ύψος 330mm	20,50
SB-6574300G	Amazon 120x15 Frank	1 hole H=335	28.50
SB-70620306	Πίρος 16x55mm Amazon 0224200, DK32	(ex 18016-032)	0,95

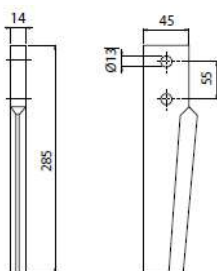
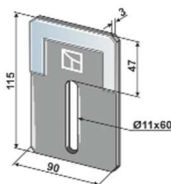
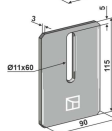
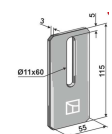

SB-40630221	Ασφάλεια 6x20mm 0608310/DG088/DG086	(ex 18016-036)	0.80
SB-6574300G	Amazon 120x15 Frank	1 hole H=335	28.50
SB-51-A101	Ξύστρα κυλίνδρου 115x55 Amazone 6040200M	1 slot 11x60mm	5.60
SB-51-A100	Ξύστρα κυλίνδρου 115x90 Amazone 6081200/6083200MI	1 slot 11x60mm	6.70
SB-51-A100-B	Ξύστρα κυλίνδρου 115x90 Amazone Hard faced lining 6084200MPC/958742	1 slot 11x60mm	20.00
AZ-962537	Ξύστρα κυλίνδρου 86x91 hole 40x11	1 slot 40x11	36.00
BD-10035KAS88	Κασονόβιδα DIN603	10x35/8.8	1.10
SB-DBR03	Breviglieri Λάμα:50X12 Τρύπα:13mm (ex SB-250)	55mm	9.50
SB-BRE40S SB-BRE40D	Breviglieri quick fit	100x15	15.00
SB-52532	Ξύστρα breviglieri 140x80x5	1 slot 14.5x34	15.00
SB-BRE25D	Breviglieri δεξί διάκεντρο 50mm 90x12 λοξό	0177401	12,60
SB-BRE25S	Breviglieri δεξί διάκεντρο 50mm 90x12 αριστερό	0277401	12,60
SB-BRE06D	Breviglieri δεξί διάκεντρο 60mm 100x15 λοξό		17.00
SB-BRE06S	Breviglieri αριστερό διάκεντρο 60mm 100x15 λοξό		17.00
SB-153057	Celli 100x18x320	KK72 Τρ17	11,50

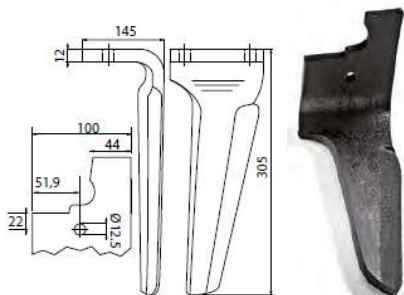
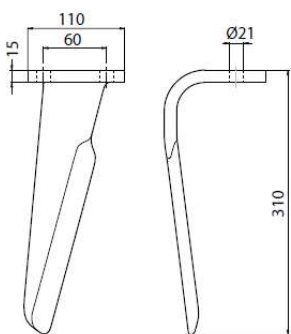
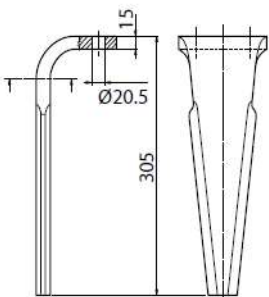
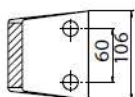
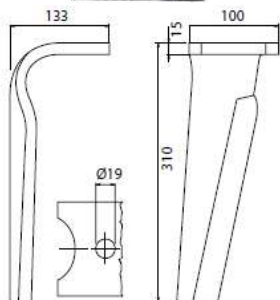
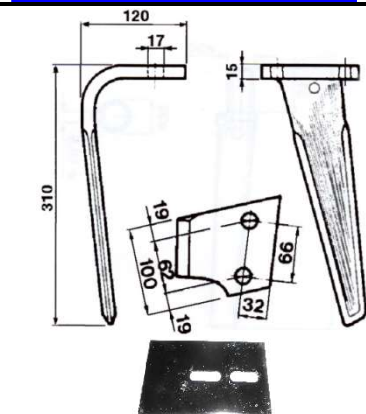

SB-172001	EMY Λάμα 100x15 Τρύπα: Φ17, (ex SB-009)	Διάκεντρο 66mm Υψος :320mm	no stock
SB-172001A	Ξύστρα EMY (ex SB-009A)	125x80mm 31x10/28x10	2.60
SB-FAL55	Falc ταχείας 100x14 57cc	Τρύπα 18mm	19,40
SB-417006	Feraboli Λάμα 100X15 Τρύπα 20 (Ex SB-162)	Απόσταση ΚΚ:60mm Υψος :320mm	14.30
BD-2005510915	Βίδα 20x1.5x55 10.9	3014235	6.00
SB-417008	Feraboli Λάμα 110X15 Τρύπα 20 Λοξό	Απόσταση ΚΚ:60mm Υψος :320mm	13.20
SB-52532	Ξύστρα feraboli 80x139 1 σχισμή 11,5x60mm		
SB-178	Feraboli 100x12 ταχείας 7U00037 DX/7U00038SX FRB04	H=305mm	16.30

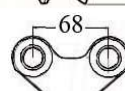
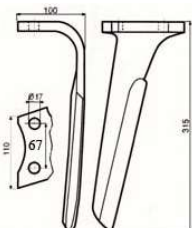
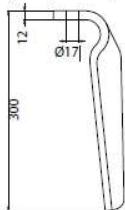
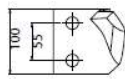
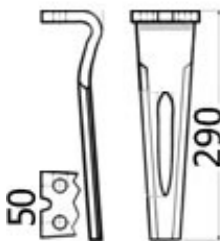
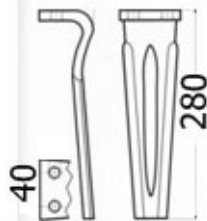
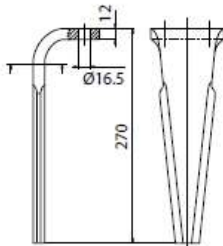
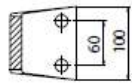
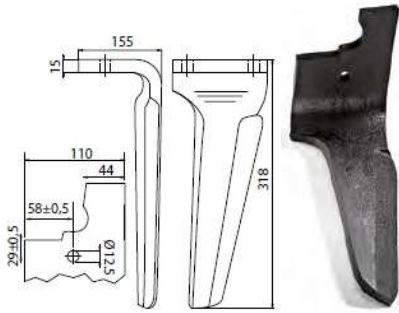

SB-180	Feraboli 110x15 ταχείας 7U00039 DX/7U00040SX FRB05	H=318mm	18.50
SB-417004	Feraboli Λάμα 100X12 Τρύπα 17	Απόσταση ΚΚ:60mm Υψος :320mm	9.00
SB-418009	Forigo Λάμα 95x12 Υψος 280mm	ΚΚ 40mm Τρύπα 14,5	12.30
SB-418008	Forigo Λάμα 105X15	ΚΚ 50 τρ 17mm	12.00

SB-FRN01S SB-FRN01D	Frudent αριστερό Frudent δεξί	55kk 17mm	15,00 15,00
SB-172003	Concept Perugini Λάμα 100x15 Τρύπα: Φ17 (ex ΣΒ-014)	ΚΚ:66mm Υψος :320mm	12.30
SB-237030	Βάση Kuhn (ex SB-034)	68mm	4.80

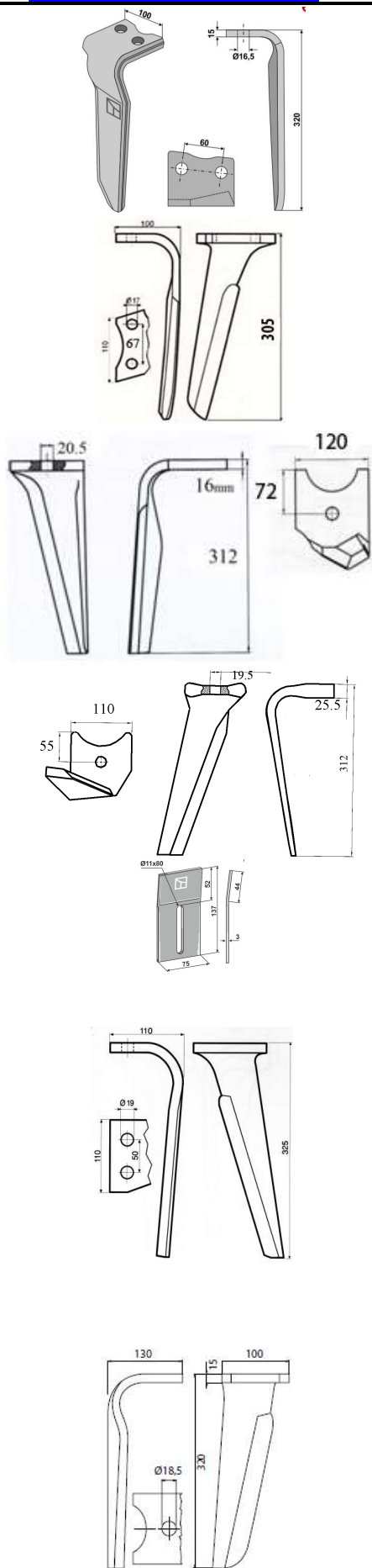

SB-225047	Howard-Rotavator L=320mm 100x15	CC 60mm hole 14.5	10.00
SB-237021	Kuhn Λάμα 110X16 68mm ΚΚ Τρύπα: Φ17 H=320mm 52549430/52549530	68mm	13.00
SB-237041	Kuhn Ταχείας Λάμα 120x16 Τρύπα 20,5mm K2500090 K2500010	1 τρύπα	12,75
SB-52596410	Kuhn ταχείας 52596410 δεξι K2500071 52596510 αριστερό	110x16	22.50
SB-52596510		110X16	22.50
SB-52532120M	Ξύστρα Kuhn 52532120 (ex SB-51-K200)	137x75x3 1x slot 11x80	5.00
SB-52560010	Ξύστρα Kuhn Hard faced		11.50
SB-252088	Kverneland 110x18	Απόσταση ΚΚ:50mm Υψος 300mm Τρύπα 18,5	15.30
SB-252054	Agram Kverneland 110x15	Υψος :330 Τρύπα 18,5	14.30
BD-1805510915	Βίδα 18x1.5x55 10.9	3014235	5.00
SB-252095	Kverneland ταχείας (ex SB-160)	100X15	15,20

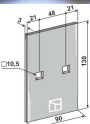
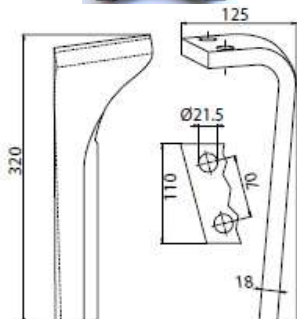
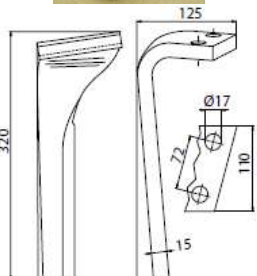

SB-51-K302	Ξύστρα kverneland 8007090	120x90 τρ 68x13	10.00
MA8000077	Πλαστική ξύστρα NG, S101, F35	100x45x20mm hole 20x10mm	15.00
SB-3377022/3	Lemken 110x15 Δεξι/αριστερό	72cc 17mm	25,50
SB-4598601	Βάση Πέταλο	73cc 16x1,5	14,30
SB-3377032/33	Lemken 110x18 Δεξι/αριστερό	73cc 21.5	32.00
SB-4598602	Βάση Πέταλο	73ΚΚ 20x1,5	16.00
SB-51-L200	Ξύστρα Lemken	130x90x3 2 holes x10.5 Intercenter 48mm	8.30
SB-3119802	Ασφάλεια μαχαιριού ταχείας Zirkon		30.00

ΜΑΧΑΙΡΙΑ ΣΒΟΛΟΤΡΙΦΤΗ

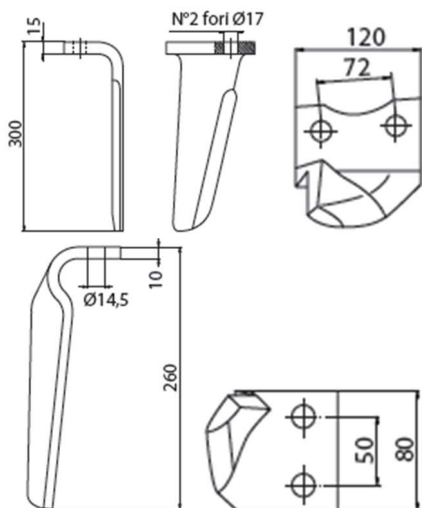

Κωδ	Περιγραφή	Διαστάσεις	Τιμή
SB-34577/8	Niemeyer 120x15 Αριστερό Δεξιό	72kk 17mm	27.50
SB-ORT05D/S	Ortolan 80x10	50cc 14mm	10.30
SB-292007	Ortolan 80x10	50cc 14mm	10.30

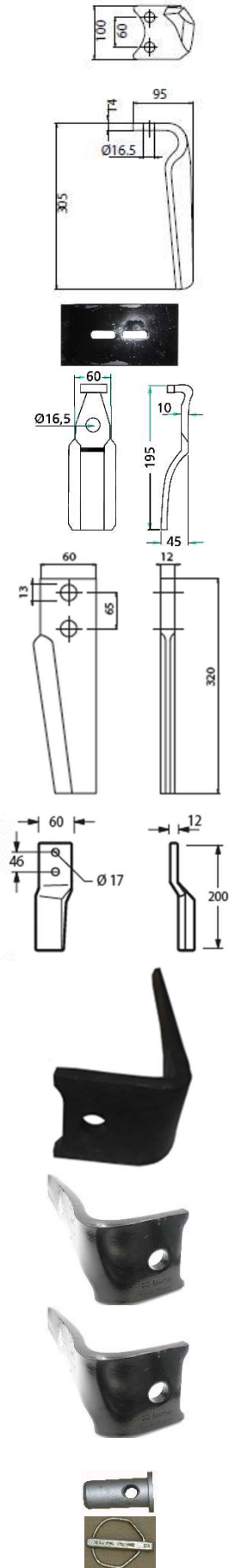

SB-302031	Pegoraro 100x14	60kk 17 mm	10.60
SB-302031 ^A	Pegoraro / Alpego 2 x σχισμές 32x10	150x80x3	1,40
SB-PEG06	Pegolama 60x10	16.5	6.20
SB-DER64	Perugini (ex SB-250)	60x12 65cc	14.20
SB-PRG05D/S	Perugini	60x12 45cc	7.00
SB-873402201 SB-873402251	Pottinger αριστερό Pottinger δεξιό (ex SB-401331 & SB-401332)	110x18mm Τρύπα 25.5mm	32.00 32.00
SB-8762400200 SB-8762400250	Pottinger αριστερό Pottinger δεξιό Lion 300 OEM	110x15mm	31.00 31.00
SB-872340025	Pottinger δεξιό	110x15mm	29.00
SB-872340020	Pottinger αριστερό	110x15	29.00
PO-435791	Ξύστρα 1 slot 11x90	170x90	13.00
PO-873-40-230-0	Πίρος 25mmx36mm		43.00
PO-438-055	Ασφάλεια πίρου	11.5x55	12.70

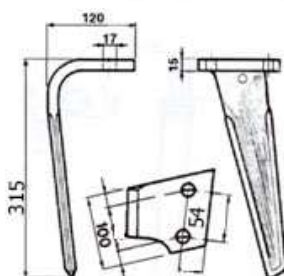
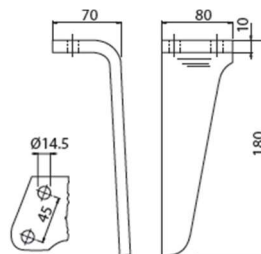
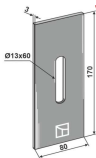
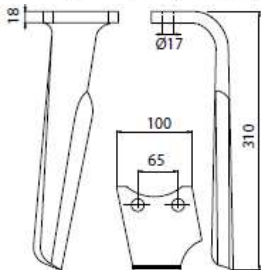
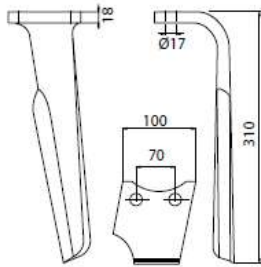
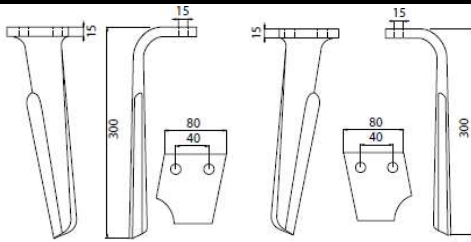

SB-448004 SB-448003	Αριστερό Δεξί Rabewerk Λάμα 80X15 Τρύπα 14mm (ex SB-024)	Απόσταση ΚΚ:40mm Υψος :290 mm	11.30
BD-1405012915	Βίδα 14x1.5x50 12.9	19802	0.62
SB-RAB16	Πιάστρα μαχαριού	40cc 14x1.5	9.20
SB-448006	Rabewerk 100x18 Αριστερό KG41	ΚΚ 70mm	16.50
SB-448005	Rabewerk 100x18 Δεξί KG41	ΚΚ 65mm Τρύπα 17mm	16.50
SB-8405-00-27	Ξύστρα Rabewerk (Ex SB-51-R101)	170x80x5 1 σχισμή 13x60mm	5.00
SB-RAB14	Πιάστρα μαχαριού	65mm 16x1.5	11.00
SB-837-77-02M	Μαχαίρι ταχείας Krone αριστερό 100x16 L=315 τρύπα 30,5		25,00
SB-837-77-01M	Μαχαίρι ταχείας rabewerk δεξί 100x16 L=315 τρύπα 30,5		25,00
SB-RIN05	Rinieri λάμα 80x10 Τρύπα 14,5	ΚΚ 45mm	7.00
SB-304017	Sulky Peruggini Λάμα 100x14 980145/980146	54ΚΚ 17mm	13.00

SB-304017 ^A	Ξύστρα frandent 120x95 ΚΚ55mm 10.5		2.30
------------------------	---------------------------------------	--	-------------

ΔΟΝΤΙΑ ΣΒΟΛΟΤΡΙΦΤΗ

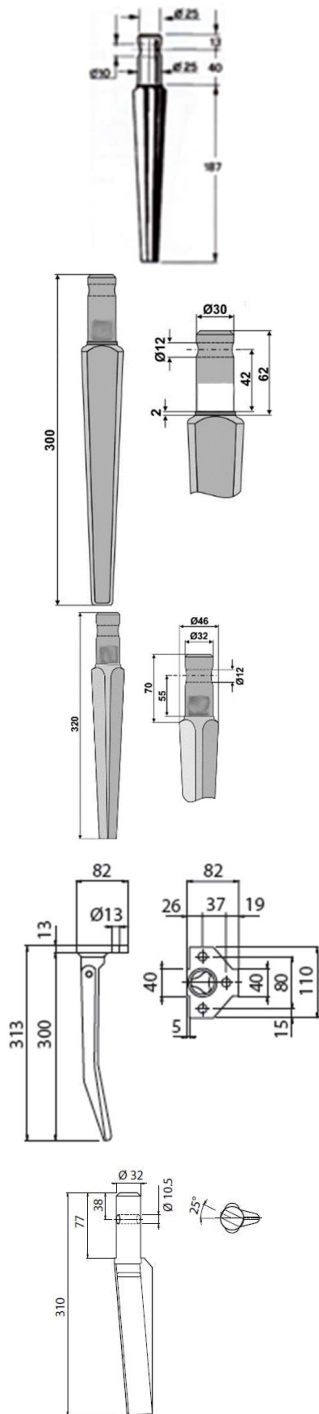

Κωδικός	Τύπος	Περιγραφή	Τιμή
SB-446002	Pecoraro	Διάμετρος Υποδοχής 25mm Ύψος 242mm	13.00
SB-446003	Pegoraro	Διάμετρος Υποδοχής 30mm	16.00
SB-DER62	Pegoraro	Διάμετρος Υποδοχής 32mm Ύψος 320mm	17.00
SB-400002	Amazon		14.60
SB-333	TB333 Breviglieri	Διάμετρος Υποδοχής 32mm Ύψος 325 mm	18.00

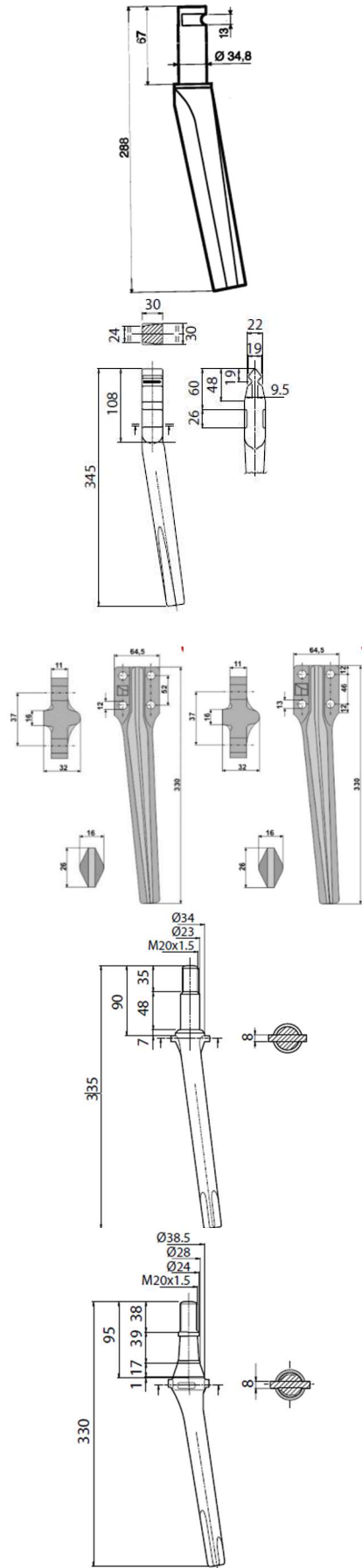

SB-303707	Krone 426003	Φ35	14,00
SB-026	Sicma E-24		10,20
SB-65-51	Eberhardt	52mm Διάκεντρο	16,20
SB-65-46	Eberhardt	46mm Διάκεντρο 302203	16,20
SB-435002	Lely	23mm ισιο	8,70
SB-435004	Lely 1.1699.022.0.0 Krone 4911420	Κωνικό	15,00

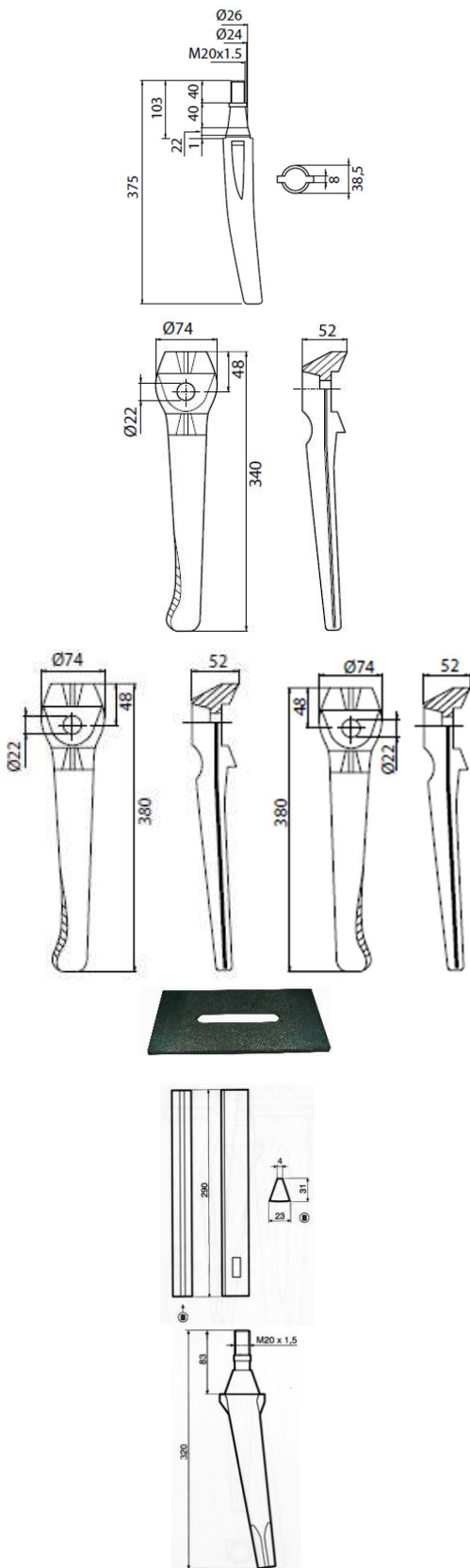

SB-435007	Lely Αριστερό	δεξι- κωνικό	17.20
SB-435010	Lely club 116990111 116990112		16,40
SB-1699-1240 SB-1699-1250	Lely club αριστερό δεξι	H=380 H=380	32.00 32.00
SB-1162522420M	Ξίστρα lely 138x75x3mm 1 σχισμή		7.00
SB-301501	Carraro		9.00
SB-451001	Remac		11.70

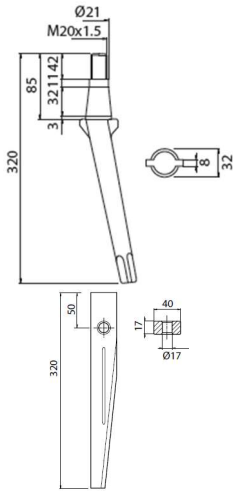

SB-451002	Remac		12,35
SB-427001	Kuhn 1 hole	18mm hole H=320	8.80

ΣΦΥΡΙΑ ΚΑΤΑΣΤΡΟΦΕΑ ΙΤΑΛΙΑΣ

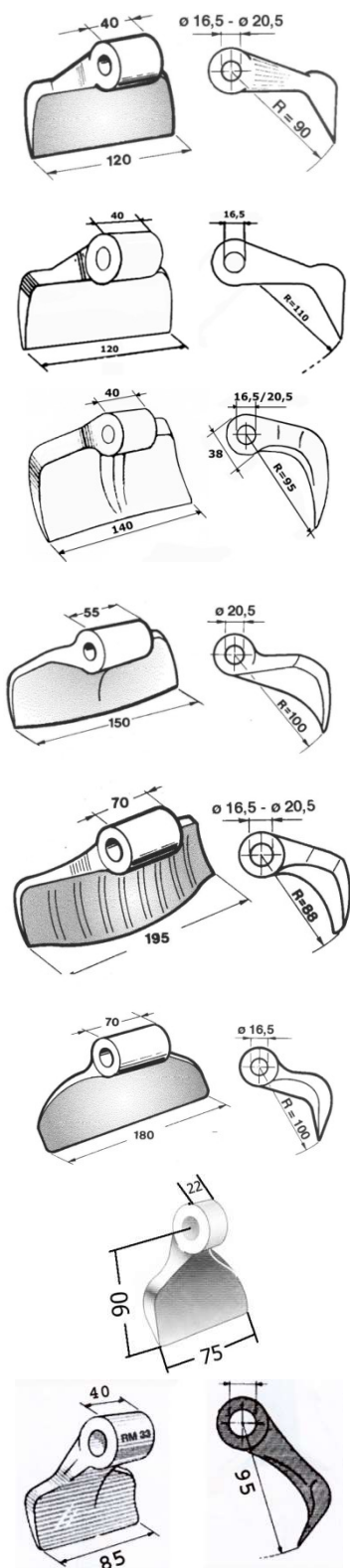

Κωδ	Περιγραφή	Διάμετρος Τρυπας	Βάρος	Τιμή
KA-08B	Seppi 40x120x90	16,5	1,15	8.00
KA-08G	40x120x90	18,5	1.15	8.30
KA-08D	Cabe, Zappator 40x120x90	20,5	1,15	8.00
KA-08A	Zannon 40x120x90	14,5	1,15	8.00
KA-04B	Agricom, Maletti, Seppi, r 40x120x110	16,5	1,35	9.00
KA-04G	OMARV 40x120x110	18,5	1,35	9.50
KA-04D	40x120x110	20,5	1,35	9.00
KA-04E	40x120x110	25,5		9.50
KA-06B	Berti, Meaat, 40x140x95	16,5	1,6	9.60
KA-06G	Berti Faustini 40x140x95	18,5	1,6	9.60
KA-06D	Berti 40x140x95	20,50	1,6	9.60
KA-30B	40x140x100	16.50		10.00
KA-10B	Agrimaster 55x150x100	16,5	1,75	10.50
KA-10G	Agrimaster 55x150x100	18,5	1,75	11.00
KA-10D	Agrimaster 55x150x100	20,5	1,75	11.00
KA-05B	Scai, Agricom, 70x195x88	16,5	2	10.00
KA-05D	Cabe 70x195x88	20,5	2	13.70
KA-18B	Ferri 70x180x95	16,5	2,35	18.00
KA-32B	PM32 22x75x95	16,5	0,60	6.70
KA-33A	40x85x100 (EM37)	14,5	0,50	6.80
KA-33B	40x85x100 (EM37)	16,5	0,50	6.80
KA-33D	40x85x100 (EM37)	20,5	0,50	6.50

ΣΦΥΡΙΑ ΚΑΤΑΣΤΡΟΦΕΑ ΙΤΑΛΙΑΣ

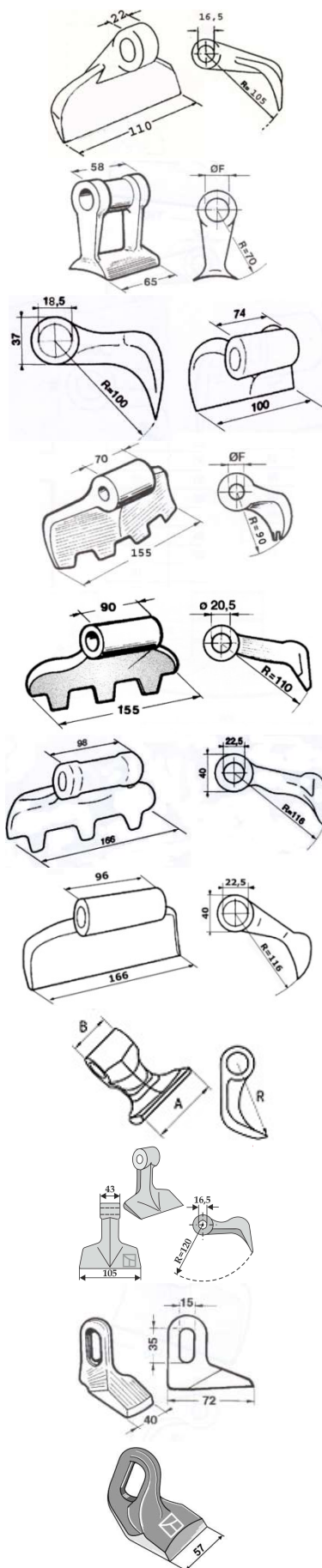

KA-07A	22x110x105 (EM14)	14,5	0,80	5.50
KA-07B	22x110x105 (EM14)	16,5	0,80	7,20
KA-14E	Rousseau 58x65x70 5.254.03, SMA1001471	25,5	0,47	14.00
KA-036G	Dragone 74x100x100 (EM28)	18,5	1,25	11.00
KA-03D	Palladino 70X155X90	20,5	1,70	10.50
KA-07D	Willibald 89x155x110 (ex KA-02Δ)	20,5	1,70	12.60
KA-41E	Tortella 98x166x116	22,5	2,03	15.00
KA-88E	Tortella 98x166x116 1σιο (ex 42E)	22,5	2,25	24.00
KA-03E	Peruzzo 52x86x95 (ex ka-036)	26,5	0,98	13.00
KA-16B	Ferri 42x104x120	16.5		7.75
KA-13	Bonford κόψη 39mm (ex KA-035)	17x32		4.80
KA-71SC	Bomford	15.5x42		5.50

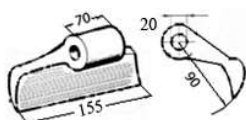
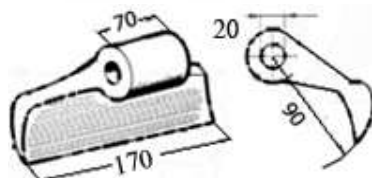
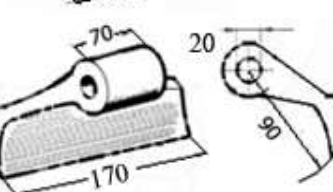
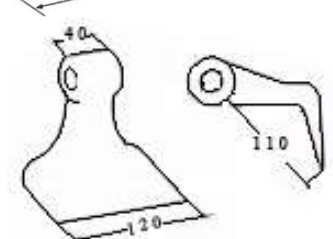
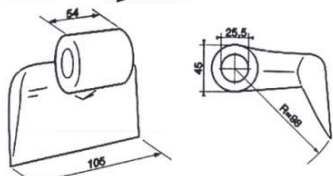
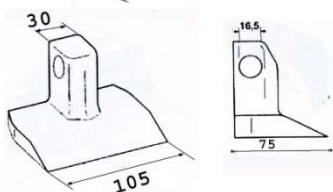
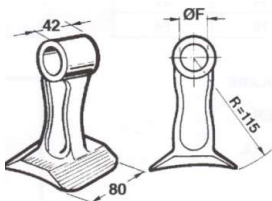
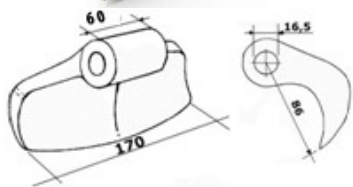
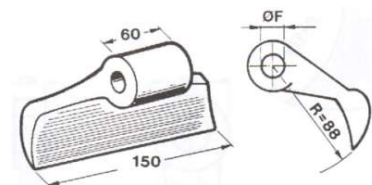

Κωδ	Περιγραφή	Διάμετρος Τρυπας	Βάρος	Τιμή
KA-31B	HMF 60x170x88 ίσια κόψη	16,5	1,20	10.00
KA-31D	Humus 60x150x88 ίσια κόψη 03400410	20,5	1,20	10.00
KA-85D	Maschio 60x150x88	20.5	1.20	11.50
KA-31D-S	HMF 60x170x86 μπερή κόψη	20,5	1,50	10,40
KA-20B	Ferri 41x64x115 (9/16)	16,5	0,95	9,90
KA-20E	Ferri 41x64x115 (09/25)	25,5	0,95	16.60
KA-MC001	Mac connel 38x60x130	26.00		22.50
KA-48B	Meritano (ex-37B) 30x110x85	16,5	1,50	11.70
KA-40E	54x105x98	25,5		13.00
KA-66A	Agrimaster 40x120x110	14.5		8.00
KA-66B	Maschio 40X120X110 (EM12)	16.5		8.00
KA-24B	Σφυρί Acker 70x170x86	16.5		13.40
KA-24G	Σφυρί Acker 70x170x86	18,5		13.40
KA-24D	Σφυρί Acker 70x170x86	20,5	1,5	no stock
KA-25B	Σφυρί Acker 70x155x86 RM95	16.50		10.50
KA-25D	Σφυρί Acker 70x155x86 RM95	20,5		10.50
KA-95B	Σφυρί Acker 70x155x86 RM95	16.5		12.70
KA-95D	Σφυρί Acker 70x155x86 RM95	20,5	1,6	12.70

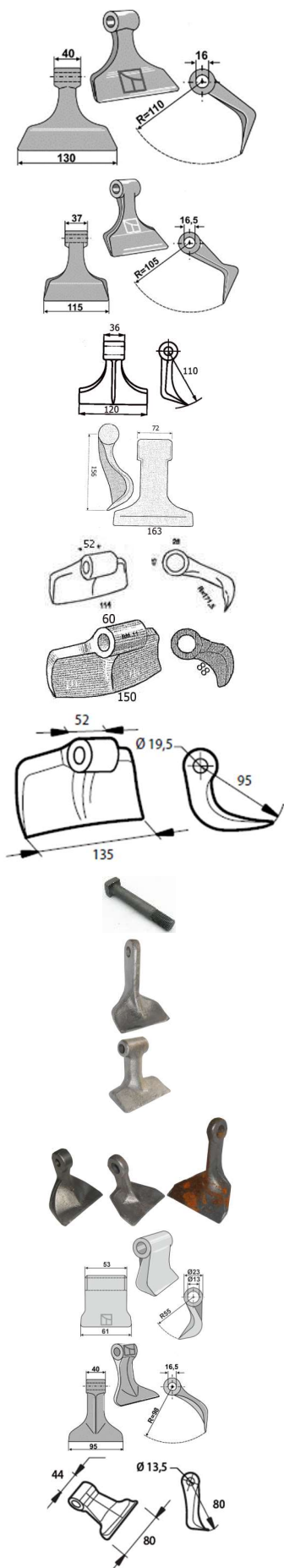

BD-20140109KV	Βίδα 20x140 10.9 27mm κλειδί			3,00
KA-87B	Maschio 40x130x110 brava	16.50		11,00
KA-51B	Kuhn 38x115x105	16.5		7.50
KA-279025	Nobili 36x120x110	16.5	1.21	8.70
KA-69D	50x160x150		20.5	15,30
KA-46E	50x117x170		25.5	13,00
KA-11E	60x150x88		20.5	9,60
KA-105-19	Berti 52x135x95		19.50	14.00
63-BER-900	Βίδα berti 19x115mm πασο 18x1.5		13.50	
KA-PRZ08	Peruzzo Fox panther 10x65x85		12.50	9.30
KA-106-12	Del morino 38x85x75 (106/12) (ex DLM14)		12.50	6.50
KA-50 ^A	Perfect Bellon 22x110x100		14.50	7,00
KA-ORS14	Orsi 10x62x62		14.50	8,10
KA-MUR25	Muratori 10x85x100		14.50	10.40
KA-67A	Ducker 54x61x56		12.5	8.00
KA-77B	Sicma 40x90x98 16.5		16.5	16.50
KA-35A	Geo 44x80x80		12.5	7.40



KA-39A	Agrimaster 47x85x97	14.5	8.70
KA-01A	EK, SKG 40x80x77	12.5	7.00
KA-066A	EK/EKN EK 45x80x75mm	12.5	7.00
KA-052B	HBK MK HBP 40x90x100 AM	16.5	9.00
KA-YBHM	40x140x100 (AM) black	16.50	10.00
KA-45E	Facma 72x162x157	22.5	21.00
KA-80B	Berti 24x100x110	16.50	9.50
KA-017	Βάση σφυριού με εξάγωνη εσοχή	16,5	1.75
KA-019	Βάση σφυριού χωρίς εξάγωνη εσοχή	16,5	1.75
KA-023E	Βάση σφυριού με εξάγωνη εσοχή	18.5	2.40
KA-023	Βάση σφυριού χωρίς εξάγωνη εσοχή	18.5	2.40
KA-018	Βάση σφυριού με εξάγωνη εσοχή	20,5	2.00
KA-020	Βάση σφυριού χωρίς εξάγωνη εσοχή	20,5	2.00

ΜΑΧΑΙΡΙΑ ΣΤΕΛΕΧΟΚΟΠΤΗ ΙΤΑΛΙΑΣ



Κωδ	Περιγραφή	Λάμας	Τρύπα	Τιμή
KA-149	Μαχαίρι Τυπ Θεοχάρη Ιταλίας	60x12x595	20.5	20.00
KA-153DX KA-153SX	Μαχαίρι Δεξί (ex KA-155) Μαχαίρι Αριστερό	70x6x320 70x63x320	16,5 16.5	16.00
KA-150	Μαχαίρι Τύπου Σερρών Ιταλίας	80x8x620	20,5	17,00

ΜΑΧΑΙΡΙΑ PICK-UP

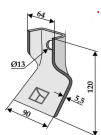

Κωδ	Περιγραφή	Λάμα	Φ	Τιμή
KA-233001	JF 50mm internal 2129-234	90x6	13	8.50

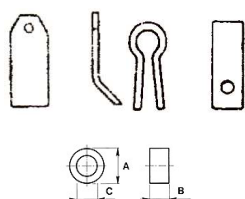

ΤΑΑΡUP



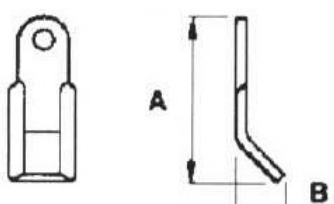

Κωδ	Περιγραφή	LxW	Λάμα	Τρύπα	Τιμή	
KA-346002	ΤΑΑΡUP (KA-128)	148x42	75X7	14	0,56	3.90
KA-346004	Διαπασών ΤΑΑΡUP	35x8		14.5	0.42	4,50
KA-346005 (131005)	Μουφα Μήκος 40	28X20.5				1.50

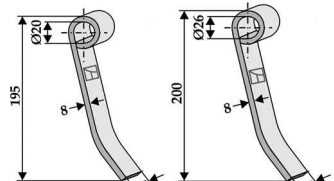
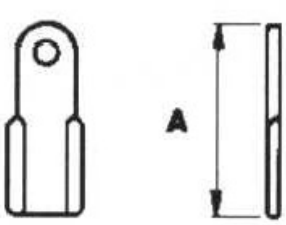
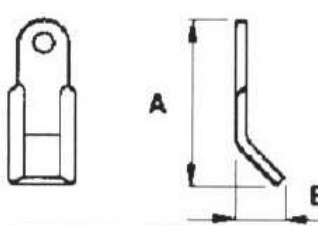
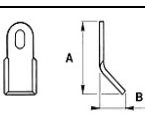
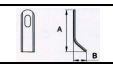
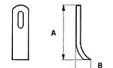

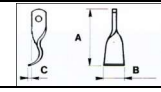
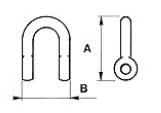

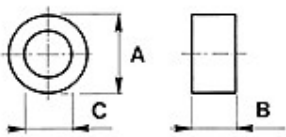
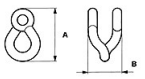

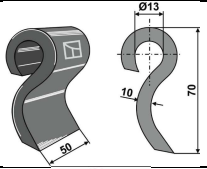
	Κωδ	Περιγραφή	ΑxΒ	Λάμα	Τρύπα	Βάρος	Τιμή
	KA-181002	Sicma, Kuhn, 279004	200x50	60X 10	25,5	0,93	4.50
	KA-333003	Sicma, Kuhn, (ex KA-122)	200x52	60X 8	25,5	0,72	4.10
	KA-131003	Berti, Cabe (ex KA-126)	205x50	60X8	28,5	0,72	4.90
	KA-112004	Agrimaster (ka-133)	147x57	60x10	25,5	0,75	4,00
	KA-252021	Maletti (ex KA-125)	200x45	50X10	16,5	0,44	4.20
	KA-346003	Taarup	215x60	65x6.5	29.50	0.50	4.10
	KA-187005	Ferri	150x65	60x8	25.5		4.10
	KA-255062	Maschio	150x55	60x10	20.5		2.70
KA-255076	Maschio	115x60	50x10	20.5		3.50	

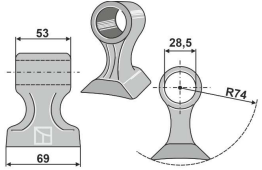
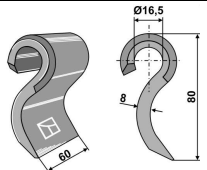
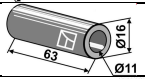
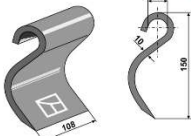
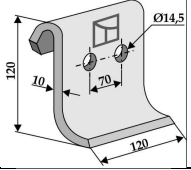
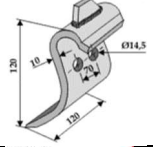
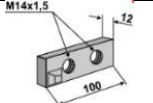

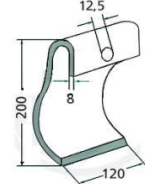
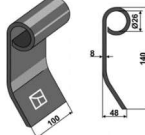
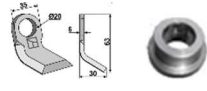
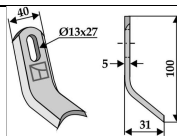

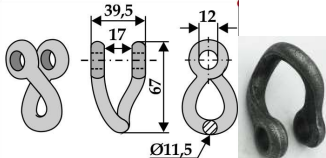
ΜΑΧΑΙΡΙΑ ΚΑΤΑΣΤΡΟΦΕΑ Υ ΙΤΑΛΙΑΣ

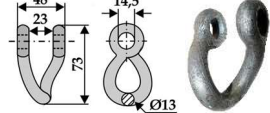
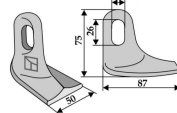
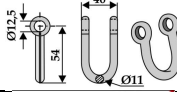
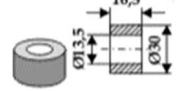
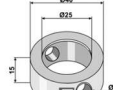
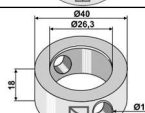
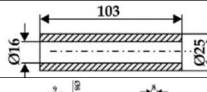
	KA-252034	Kverneland	192x30	30x8	20		4,00
	KA-279023	Nobili Kuhn	192x52	34x8	26		5.30
	KA-279003	Sicma	197x50	60X 10	25,5	0,80	5.00
	KA-138002	Sicma, (ex KA-138)	197x50	60X 8	25.5	0.70	3,90
	KA-112005	Agrimaster(ex KA-131)	147x50	60x 10	25,5	0,65	4,60
	KA-252022	Maletti	200	50x10	16.5	0.70	3.90
	KA-131002	Berti,	205	60x8	28.50		3.40
	KA-MAS58	maschio	130	45x8	16.50		3.72
	KA-279032	Ferri ΪΣΙΟ	128	40x8	16.5		2.90
	KA-FEI58	Ferri ίσιο	82mm	40x6	14x30		1.80
KA-187037	Cont. ίσιο ex KA-134	125X45	40X6	12,5		2,65	
	KA-125063	Benassi (ex TBEN01)	105x30	30x4	10.5		2.90
	KA-AGM21	Agrimaster Rinieri Sicma 112009	80x25	35x5	14.50		1.85
	KA-AGM24	Agrimaster	115x42	35x5	14.50		2.70
	KA-187036	Continent. (ex KA-129)	125X45	40X6	12.5		3.00
	KA-187023	Ferri	125X45	40X8	16,5	0,35	2.60
	KA-279007	Ferri	128x35	40x8	16.5		2.70
	KA-112002	Agrimaster(ex KA-137)	125X45	40X8	20,5	0,35	2,60
	KA-MOR01	Morellato	85x40	40x5	10.5		2.80
	KA-TMAS16	Maschio/Dragone	95x45	40x6	14.5		2.70
	KA-DRG09	Dragone	100x40	40x5	16.5		2.70
	KA-187014	Ferri (ex KA-143)	80x38	40x8	14x30	0,25	2.90
	KA-150011	Hymach (ex KA-161)	105x47	40x8	14x27	0,28	2,65
	KA-237029	Kuhn	93x37	35x8	15x30		2.35
	KA-333016	Sicma	90x40	40x6	14x30	0.21	3.55
	KA-TMAL04	Maletti	82x35	40x5	14x27	0.12	2.65
	KA-07	Stampato	100x40	45x8	16x38	0.31	3.50
	KA-306001	Peruzzo	98x30	30x4	14x27		2.25
	KA-TDUC01	Ducker	90x30	50x10	21x35		4.30
	KA-333026	Sicma s.r.l. John Deere (ex KA-163)	79x70	70x3	14x25	0,16	4.30
	KA-252044	Kverneland 35X5	124X52		11,5	0,17	5.70
	KA-SIC06	Sicma	185x50	50x8	25.50		6.43
	KA-336004	Ναυτικό Κλειδί (ka-148)	63X48	Φ11	11,5	0,13	3.20
	KA-252018	Ναυτικό Κλειδί	64x34	Φ10	12,5	0,13	2,00
	KA-151025	Ναυτικό Κλειδί		Φ14	15.5		2,00
	KA-151030	Ναυτικό Κλειδί	60x47	Φ13	16.5	0.13	3.80
	KA-MAL25	Ναυτικό Κλειδί Maletti	65x34	Φ10	12,50	0,10	7,00

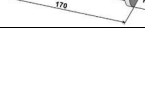
	KA-HMF06	Ναυτικό Κλειδί Ferri	65x44	Φ11	11.5	0.12	4.20
	KA-AGM25	Μουφα Μήκος 18	20x14		14.00		2.00
	KA-AGM14	Μουφα Μήκος 25	14x8.2		8.2		1.75
	KA-187010	Μουφα Μήκος 28	17x25				1.80
	KA-187021	Μουφα Μήκος 22	20x12.5		12.5		1.35
	KA-140009	Μουφα Μήκος 39	16.4x25.4		16.4		3.50
	63-ZZZ-48	Μουφα Μήκος 73	17x25				6,70
	KA-131005	Μουφα Μήκος 40	20x28		21.00		2.30
	KA-187022	Μουφα Μήκος 64	12.5x25.4		12.5		2.60
	KA-MCO03	Μουφα Μήκος 40	12.5x25		12.5		3.00
	KA-AGM24	Μουφα Μήκος 48.5	16.5x25		16.50		3.80
	KA-322005	Μουφα L=25 (ex KA-SM10)	12.5x20		12.50		2.10
	KA-150012	Ναυτικό Κλειδί	63X48	Φ11	11,5	0,13	3.80
	KA-151012	Ναυτικό Κλειδί	63x48	Φ11	12,5	0,13	4.80

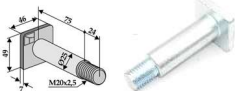
	63-IND-378	Μαχαίρι καταστροφέα Ducker 945000901 50x10 H=70mm έδρα 13mm	18.00
	KA-945000901MM	Σφυρί καταστροφέα 51x75 τρύπα 13mm πάχος 10mm	8,00
	63-RM-76	Σφυρί καταστροφέα 53x69x74 τρύπα 28,5mm	21.00
	63-DUC-907	Μούφα 16.5x28.5x53mm (RM-76)	7.00
	63-IND-235	Μαχαίρι καταστροφέα Mulag Humus 173679 60x10 H=80mm έδρα 16.5mm	14.00
	63-MUL-85	Μούφα 11x16x63 για IND-235 (173680)	4.30
	63-IND-96	Μαχαίρι καταστροφέα Mulag 142385 108x10 L=150mm έδρα 26.5mm	35.60
	63-IND-66-1	Μαχαίρι καταστροφέα Ducker 990 Fehrenbach 120x10 L=120mm διάκεντρο 70mm τρύπα 14.5mm FEHRI09	41.00
	63-DUC-01-1	Μαχαίρι καταστροφέα Ducker (945000990) 120x10 L=120mm διάκεντρο 70mm τρύπα 14.5mm	34.00
	63-IND-66-2	Λαμάκι στερέωσης 70cc 14x1.5 IND-66-1, DUC-01-1 (009100009)	6.00

	KA-252063	Ducker 120x8 L=200 (oem ref 945000444)	13.50
	63-GLB-02	Μαχαίρι καταστροφή Gilbers 100x8 L140mm hole 26mm	32.00
	63-DOP-51	Μαχαίρι καταστροφή 35x6 τρύπα 20,5 60x35 ICRAM	4.00
	63-DOP-62	Μούφα Dopstadt 12.5x20x25 (127040050M)	1.30
	63-MUL-53	Μαχαίρι καταστροφή Mulag Rasant Votex 40x5 L=100 W=31mm hole 13x27 (SB40070142 – 112275)	4.70
	63-MUL-54G	Μαχαίρι Mulag (138485) μετωπικό 40x10 L=98mm τρυπα 16x34 Gilbers 802-001, Noremat 103070	5.20
	63-MUL-54	Μαχαίρι Mulag (138485) μετωπικό 40x12 L=98mm τρυπα 17x35 Palmese	4.80
	63-DUC-905	Ναυτικό κλειδί στρεβλό Φ11,5 L=67mm in 17mm τρύπα 12mm	11.00
	63-DUC-906	Μούφα εξωτερική 20mm τρύπα 12,5mm πλάτος 15mm	5.00
	63-EPO-72	Ναυτικό κλειδί Eroke στρεβλό Φ13 L=73mm in 23mm τρύπα 14.5 mm	11.30
	63-RM-3 5	Ducker 50mm hole 16x26mm	18.00
	63-DUC-901	Ναυτικό κλειδί 40x54x12.5	14.00
	63-DUC-902	Μούφα 13.5x30x16.5mm	3.00
	63-MUL-84	Δαχτυλίδι στερέωσης 25x40x15	8.00
	63-MUL-81	Δαχτυλίδι στερέωσης 26.3x40x18	6.50
	63-GIL-86	Μούφα μαχαιριου καταστροφρα Gilbers 16x25x103mm	7.25
	63-MUL-55	Πίρος 25x158 φάλτσο κεφάλι Mulag	21.00
	63-MUL-82	Πίρος καταστροφρα 26x154 Mulang	15.00

	63-KUH-900	Πίρος καταστροφεα Κuhn 25x100 κεφάλι 46x49 σπείρωμα 18x1.5mm	9.00
	63-TOR-51	Πίρος 22x8mm τρύπα 2mm	2.20
	KA-180M26695367	Ανταλλακτική λεπίδα σφυριού B60 Humus	25.00
	KA-BUL109	Πίρος βίδα 25x72	27.00

ΕΞΑΡΤΗΜΑΤΑ ΓΙΑ ΠΩΝΕΖΙΚΩΝ ΤΡΑΚΤΕΡ





















Κωδικός	Περιγραφή	Τιμή
KIT-4001	Kubota KIT Μπράτσα Τομής 50mmx12mm Μήκος 500mm Σωλήνα Ραντάρ 275mm Μήκος Ραντάρ (μπίλια –μπίλια) 430	80.00
KIT -4002	Iseki KIT Μπράτσα Τομής 50mmx12mm Μήκος 500mm Σωλήνα Ραντάρ 320mm Μήκος Ραντάρ (μπίλια –μπίλια) 430	80.00
KIT -4005	Kubota KIT Μπράτσα Τομής 50mmx16x Μήκος 600mm Σωλήνα Ραντάρ 400mm Μήκος Ραντάρ (μπίλια –μπίλια) 510	105.00
GA-8-1900AT	Όρθιος εντατήρας ρυθμιζόμενος	12,20
GA-8-1900AV	Όρθιος εντατήρας σταθερός	11,00
GA-8-2000A	Οριζόντιος εντατήρας	16.00
GA-8-4005	Διαπασών Kubota	6.50
GA-8-4003	Βέργα 22x480mm	11.00
PP-14037	Πίρος 14x37 όρθιου εντατήρα κάτω 02,1002,00,00	1,90
PP-14058	Πίρος 14x58 όρθιου εντατ.επάνω 02,1003,00,00	2.10
PP-12042	Πίρος 12x42 διαπασών Kubota Kit 02,1001,00,00	1.85
PP-18050	Πίρος 18x50 διαπασών Iseki kit 02,1004,00,00	2.50



Κωδ.	Περιγραφή	Τιμή				
PA-7001	Βάση Ραντάρ Kubota	10.00		PA-7004	Κοτσαδούρα Kubota Ρυθμιζόμενη	47.00
K-66591-81122	Βάση-Πλακάκι Kubota B6000	6.00		PA-501156TB	Κοτσαδούρα Kubota σταθερή (ex PA-7005)	40.00
K-67511-71312	Βάση Ραντάρ Kubota B1600 ZB1-16/17	18.50		PA-7006	Μπίλια κοτσαδούρας Kubota	12.20
				PA-01	Κοτσαδούρα	18,00
PA-7013	Κοτσαδούρα Kubota B1600	46.00		PA-7002	Βάση Ραντάρ ISEKI TS (TB03)	
K-96316-18270	Βάσεις εντατήρων B1600 Δεξιά – αριστερή	9.50		PA-7010	Βάση Ραντάρ YANMAR (TB04)	

ΜΑΧΑΙΡΙΑ ΦΡΕΖΑΣ ΔΡΕΠΑΝΟΕΙΔΗ

	Κωδ	Περιγραφή	Τιμή				
	MA-713	25x10 R=200 Γυριστό (OEM 321/QC2525R)	2.80		MA-709	Mini 22x6 R=150mm	2,10
	MA-701	ΚΟΝΤΟ 22X8 R=210mm Κίνας	2.35		MA-7-251	24x7 200	2.10
					MA-7-252	24x7 190	2.60
					MA-7-253	24x7 184 Σπαστό	2.40
	MA-711	Κοντό 22X8 R=210mm λοξό B6000 (216L)	2.35		MA-707	Hinomoto E 45X6 R=210mm	2.70
	MA-703	Κοντό 25X10 R=220mm Κίνας	2.50		MA-717	Hinomoto C & N 40X6 R=210mm	3.00
	MA-704	ΜΑΚΡΥ 25X10 R=240mm Κίνας	2.80		MA-721	YM1100 22x8 10 τρύπα R=200mm	2.50
	MA-702	ΚΟΝΤΟ 25X9 R=210mm Με σπάσιμο Κίνας	2.70		MA-720	Mitsubishi Iseki 28x10 12.5 τρ R=210mm Κίνας (C148R)	2.80
	MA-730	24X10 Λοξό κόψ. B7001 R=210mm	2.80		MA-745	30x10 R-205 13τρ	
	MA-722	34x9 12.5mm R=220mm	3.60		MA-715	2 τρύπες 45cc 50x8 Shibaura	3.80
	MA-755	55cc 50x9	6.20		MA-7-A2780	65cc 50x9	5.50

Ανταλλακτικά Φρεζοσκαλιστηριού

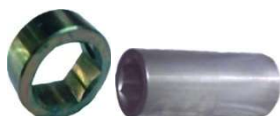
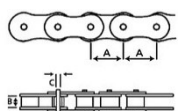

Κωδ	Περιγραφή	Εξάγωνο mm	Βήμα	Δόντια	Αφαλός	Τιμή
TP-101	Γρανάζι Γεμκα Δημητρίου, Ψαλιτίδη	41	11/4'	12	60	63,00
TP-102	Γρανάζι Αρμαθα	41	11/4'	11	55	63,00
TP-104	Γρανάζι Κουτσικός Κάτω	41	11/4'	12	55	63,00
TP-103	Γρανάζι Κουτσικός Επάνω	36	11/4'	12	55	63,00
TP-105	Γρανάζι	36	1'	12	55	63,00
KO-16B-1	Καδένα Φρεζοσκαλιστηριού	25,4	1»	17.2	8.3	15,50/m
KO-16B-1-02	ΣΥΝδετ.		1'			4,00
KO-20B-1	Καδένα Φρεζοσκαλιστηριού	Έσω 4mm Έξω 3,5	11/4'	B=19 Ράουλο 12	C=10	20,00/m
KO-20B-1-02	ΣΥΝδετήρας καδένας		11/4			6.20
Κωδ	Περιγραφή	Εξάγ Mm	Μήκος			Τιμή
TP-121	Δαχτυλίδι Θηλ. Εξάγωνο	41	25			7,15
TP-122	Δαχτυλίδι Θηλ. Εξάγωνο	36	25			7,15
TP-127	Μούφα Θηλική Εξάγωνη	41	150			29,00
TP-136	Μούφα Θηλική Εξάγωνη	36	150			29,00
TP-135	Πιάτο Ταμπακιέρας	41	90			1,80
TP-137	Πιάτο Ταμπακιέρας	41	110			1,80
TP-139	Πιάτο Ταμπακιέρας	36	90			1,80
Κωδ	Περιγραφή	Χαρακτηριστικά	Μήκος Mm	Πάχος m		Τιμή
TP-171	Καρίνα Δημητρίου 222κκ	Μύτη	380	4		23,00
TP-173	Καρίνα Χατζίδη	Μύτη	320	3		
TP-175	Καρίνα Βαρκάκι		250	4		

ΑΝΤΑΛΛΑΚΤΙΚΑ ΣΚΑΠΤΙΚΗΣ ΚΑΔΕΝΑΣ

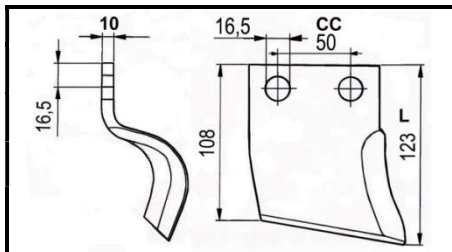

Κωδικός	Περιγραφή	Ύψος	Λάμα	ΚΚ	Τρ.	Τιμή
MA-305	Ελληνικό	L=125	85x10	50	16.5	4.30
MA-505	Μεγάλο Ιταλίας	L=155	90x10	50	16.5	8.30
MA-602	Μικρό Κίνας	L=115	85x10	45	10.5	3.20
MA-605	Μεγάλο Κίνας	L=155	85x10	50	16.5	4.00

ΚΑΔΕΝΑ ΚΑΤΑ ASA

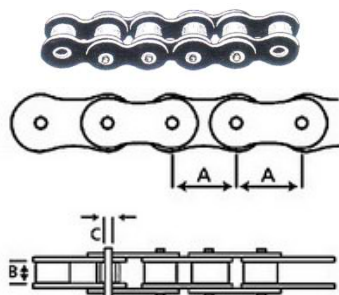

Κωδικός	Περιγραφή	A	B	C	Τιμή
KO-040	ASA 40 (1/2)	12,7	7,85	3,96	5,80/m
KO-050	ASA 50 (5/8)	15,875	9,4	5,08	7,25/m
KO-060	ASA 60 (3/4)	19,05	12,57	5,94	10,20/m
KO-080	ASA 80 (1)	25,4	15,75	7,95	13,50/m
KO-040-02	ΣΥΝδετ ASA 40 (1/2)	12,7		3,96	1,50
KO-050-02	ΣΥΝδετ. ASA 50 (5/8)	15,875		5,08	1,75
KO-060-02	ΣΥΝδετ. ASA 60 (3/4)	19,05		5,94	2,00
KO-080-02	ΣΥΝδετήρ. ASA 80 (1)	25,4		7,95	2,95

ΜΑΧΑΙΡΙΑ ΦΡΕΖΑΣ ΙΤΑΛΙΑΣ

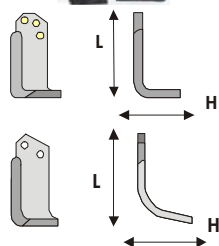
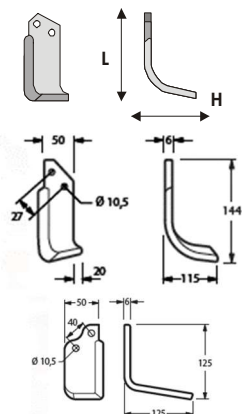

MA-408	Πάτη	125x55	50x6	31	10	1.70
MA-4-268020	Muratori	145x115	50x6	27	10	3.50
MA-4-119003	Baiano lungo solo sinistro	150x125	50x6	40	10	3,90
MA-4-119004	Baiano corto solo sinistro	130x120	50x6	40	10	3,90
MA-4-332015	Sicma 4811281	174x108x12	60x6	42	12	4.60
MA-401	Πυθαγόρα Φρεζοκαλιστήρι			39	12	3.70
MA-4-212015	Grillino ελικοειδές	195x60	30x5	55	9	2.50
MA-4-225007	Rotavator 9941 (ex MA-444)	290x130	40x8	115	11	5.20
MA-4-125019	Benassi	197x65	30x5	68	9	2,10
MA-4-224006	Honda	200x60	30x6	70	9	2.65
MA-4-149014	Casorzo	195x52	30x6	72	9	2.20
MA-4-139001	Calderoni	220x85	40x8	106	10	5,00
MA-4-252032	Kverneland	185x105	60x7	40	14	4.00
MA-4-210027	Goldoni oval	190x105	60x6	42-46	12	4.30
MA-4-101007	Adriatica	185x75	50x6	46	10	2.80
MA-4-268006	Maletti Muratori	200x110	70x7	46	12	4,30
MA-4-255020	Maschio	195x115	60x6	44	12	4.40
MA-4-255053	Maschio	195x115	70x6	44	12	3.70
MA-4-210036	Goldoni 22M 14486/14487	190x80	45x5	42	10	5.50
MA-4-169011	Diesse	222x77	45x6	64-72	10	3.35
MA-4-PLM11	Serbia		50x6	60	10	3.30
MA-4-ZAGR13	Agria	70x6		3 τρύπες	11	4,00
MA-4-165009	Del Morino	60x6	165x110	34	12	4.00
MA-4-6C5010	Nardi καμπυλωτό	60x6	190x110	45	10	4.10

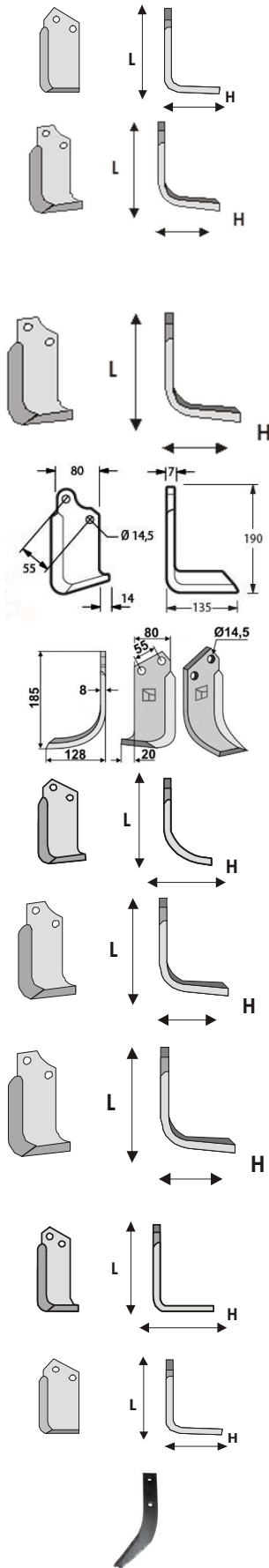

MA-4-225002	Rotavator BT	207x145	80x7	57	13	4.40
MA-4-255065	Maschio NC Celli Γωνιακό	180x134	80x7	57	14	4.75
MA-4-255012	Maschio B γωνιακό	215x142	80x8	57	14	6.00
MA-4-255068	Maschio U Γωνιακό	200x130	80x7	48	14	5.00
MA-4-255026	Maschio G Γωνιακό	244x142	90x10	68	16	8.00
MA-4-332025	Sicma	170x135	80x7	55	14	5.00
MA-4-332024	Sicma	175x135	80x7	55	13	4.85
MA-4-225005	Rotavator BT Καμπυλωτό 225005	210x130	80x7	57	13	4.85
MA-4-255067	Maschio U καμπυλ	29100405/6	80x7	48	14	5.00
MA-4-255066	Maschio NC καμπυλωτό M2108432/33	192x135	80x7	57	14	4.75
MA-4-255013	Maschio B καμπυλ 01110426/27	225x140	80x8	57	14	5.80
MA-4-TOR10	Tortella 45	220x150	80x8	59	14	6.40
MA-4-ZVLN02	Valentini καμπυλ	200x145	90x10	57	16	7.30
MA-4-225017	Howard	210x145	80x9	51	16	6.50
MA-489	Dondi γωνιακό	185x110	70x6	40	12	3.30
MA-499	Maschio S	225x145	90x8	57	16	6.00
MA-4-300	???		90x8	66	16	7,00
MA-4-ZRMP01	ΠατατοΣκαλιστήριο ύ Acker + Καρβίδιο	265x100	40x12	80	12.8	20.00

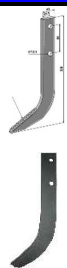

MA-4-RUS01	Rumpstadt, Grimme Struik RS1898/55726	330x178	40x12	80	12.5	21.00
MA-4-ZBL03	Basil Grimme Rumpstadt Struik	380mm	50x12	80	14.3	22.30

ΕΛΛΗΝΙΚΑ ΦΡΕΖΟΜΑΧΑΙΡΑ, ΜΑΧΑΙΡΙΑ ΜΟΤΟΣΚΑΠΤΙΚΩΝ

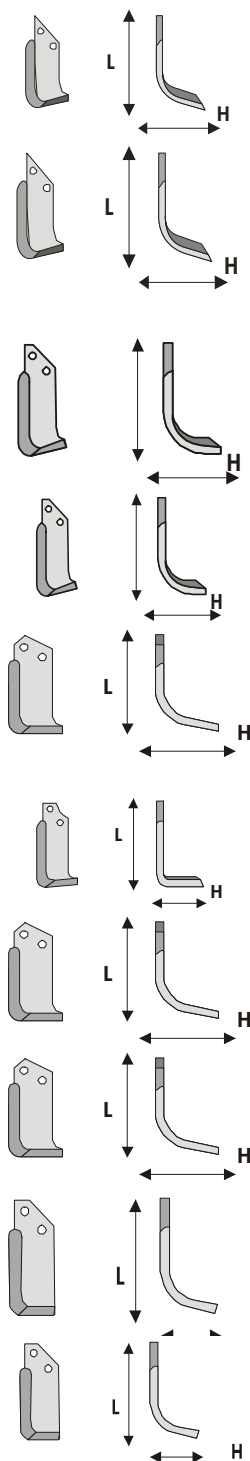

ΚΩΔ	ΠΕΡΙΓΡΑΦΗ	LXH	ΛΑΜΑ	K-K mm	ΤΡΥΠΑ	ΤΙΜΗ
MA-150603	Candia Kronos (MA-101)	170x70	50X6	39	10,5	2.20
MA-150606	Μινόταυρος, Άτλας (ex MA-102)	145x75	50X6	31	10,5	2.50
MA-150607	CF55-70	170x75	50x6	55	10.50	2.80
MA-150702	Hako, Minos, Πήγασος, Candia N.T. (ex MA-103)	170x80	50X6	51	10,5	3.20
MA-150705	Regina, B.C.S. 705745 (ex MA-104)	170x75	50X6	39	10,5	3.20
MA-250620	ΓΕΜΚΑ μακρύ, Πατενίδης B.T (ex MA-105, MA-106)	150x70	50X6	31	10,5	2.30
MA-250511	Πατενίδη φρεζοσκάλιστρο	130x60	50x6	32	10,5	1.75
MA-250615	Δημητρίου. Ψαλτίδη, Κούτσικου Ε.Τ. Αρμάθα (MA-107)	140x70	50X6	35	10,5	2.20
MA-250619	ΠΑΤΗ Ν.Τ., Πατενίδη Ν.Τ. ΓΕΜΚΑ, Πυθαγόρας, , N20, Τσαλαπατάρα Τ.Β. (250511) (ex MA-108)	130x60	50X6	31	10,5	1.80
MA-260612	Τσικου (214) Φρεζοσκαλιστήρι	150x85	60x6	35	11,5	2.70
MA-250617	Φρεζοσκαλιστηριού Τουρκίας	140x60	50X6	37	11,5	2.10
MA-260624	Φρεζοσκαλιστηριού Τουρκίας	150x60	60X6	35	11,5	2.50

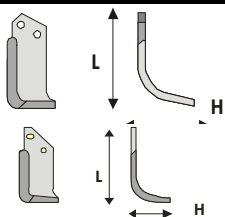

MA-260625	Φρεζοσκαλιστηριού Πυθαγόρα	150x60	60x6	38	12.5	2.27
MA-260621	Φρεζοσκαλιστηριού ΓΕΜΚΑ NT(ex MA-134)	160x80	60x6	42	13	2.60
MA-150507	Diana, Simone (ex MA-111)	170x70	50X5	30	9	2.25

ΕΛΛΗΝΙΚΑ ΦΡΕΖΟΜΑΧΑΙΡΑ, ΜΑΧΑΙΡΙΑ ΜΟΤΟΣΚΑΠΤΙΚΩΝ

ΚΩΔ	ΠΕΡΙΓΡΑΦΗ	LXH	ΛΑΜΑΣ MmXmm	K-K mm	ΔΙΑΣΤΑΣΗ ΤΡΥΠΑΣ	ΤΙΜΗ
MA-150509	Olympia N.T. Diana Μακρύ (ex MA-112)	170x65	50X5	41	9	2.25
MA-150508	Olympia N.T. Diana Κοντό (ex MA-113)	170x55	50X5	41	10,5	2.25
MA-114	Olympia N.T. Olympia P.T.	170x70	50X5	51	9	2,25
MA-140587 MA-140587K	Sep 2000(ex MA-116)	110x60 100x55	40X5 40x5	27 27	10,5 10.5	2.00 1.50
MA-3-1316	Honda Agria (MA-116M)	115x75	50x6	27	10.5	3.60
MA-3-1097	Texas Honda Agria		50x6	27	10.5	3.50
MA-150633K		140x63	50x6	25	10.5	1.80
MA-150633	Φρεζοσκαλιστηριού ΑΤΙΑ Texas	150x70	50x6	26	10,5	2.50
MA-312	Μοτοσάπας Adriatica	180x70	50X6	42	10,5	1,15
MA-130533	Sep	165x50	30x5	50	9	1.80
MA-125635	MA-209 bcs Grillino sep	165X50	30X5	55	9	2.10
MA-3-1205	Grillino	190x50	30x5	55	9	2.40
MA-3-1078	Grillino με στρέψη	190x50	30x5	55	9	2.40
MA-130531	Ferrari 32E	200x60	30x5	72	9	1.95

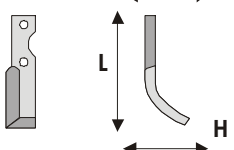
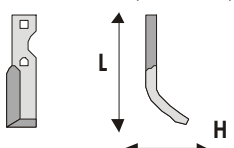
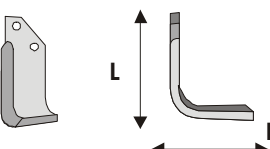
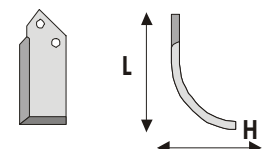
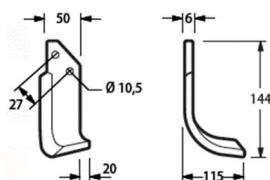
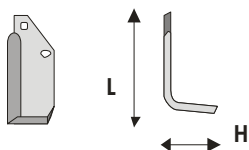
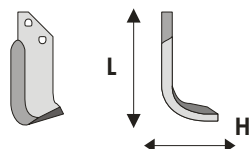
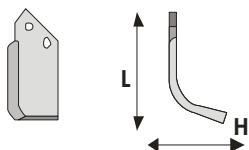
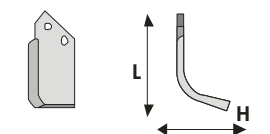

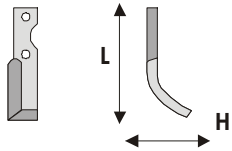
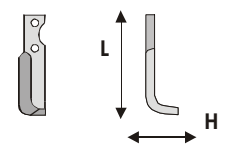
	MA-130534	Benassi L68	170x70	30x5	68	9	2.05
	MA-162	Agria 1100 Pasquali 309	190x70	30x5	70	9	1.80
	MA-130564	Σκαλιστικό καπνά	165x50	30x5	70	9	1.80
	MA-130660	Master	185x50	30x5	70	9	2.20
	MA-130518	Sep MA-123	185x50	35x5	55	9	2.00
	MA-130564	Σκαλιστικό καπνά	160x45	30x5	70	9	1.80

ΕΛΛΗΝΙΚΑ ΦΡΕΖΟΜΑΧΑΙΡΑ, ΜΑΧΑΙΡΙΑ ΜΟΤΟΣΚΑΠΤΙΚΩΝ

ΚΩΔ	ΠΕΡΙΓΡΑΦΗ	LXH	ΛΑΜΑ	K-K mm	ΤΡΥΠΑ	ΤΙΜΗ
MA-135520	Honda	195x60	35x5	69	9	2.80
MA-118M	Sep Benassi Μακρύ	210x70	30x5	69	9	2.60
MA-313	Bollens	230x75	30x5	66	10,5	3.10
MA-319K MA-319	Δρεπανοειδές CTR51 CTR81 μακρύ	230x80 250x80	40x5	80	10.5	3.10 3.20
MA-130692	Τύπου Σουηδίας	220x70	45x5	80	10.5	2.70
MA-130552	Μοτοσκαπτικού (ex MA-327)	140x50	30x5	34	9	1,70
MA-3-1030	Stafford (MA-216)	200x70	30x5	65	9	3.30
MA-3-1053	BRUMENTAL	190x65	40x5	60	9	2.25
MA-140520	Benassi	190x65	40x5	65	10.5	2.40
MA-140522	Κινέζικου μοτοσκαπτικού	210x80	40x5	70	10,5	3,00
MA-140541	Barbieri	185x70	40x5	70	10.5	2.00
MA-140688	Barbieri Grillo	180x80	40x5	47	10.5	2.35

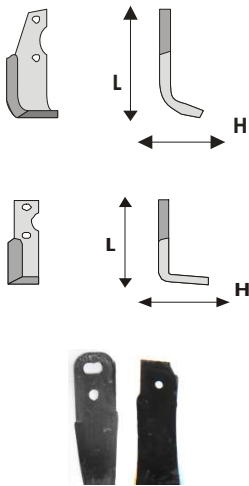

MA-145663	Benassi 304A F900 Sep 130 (ex MA-119) valpadana	220x70	45X6	69	10,5	2.90
MA-145618	Ferrari 34E		45x5	72	10	2.45
MA-145617	Benassi BL75 (ex MA-121)	190x70	50X5	68	9	2.45
MA-145619	Nakayama	205x75	50x5	70	10.5	3.10
MA-3-1289	MTD T/450	150x75	50X5	30	12	3,90
MA-3-1022	Robix		50x6	1 τρύπα	10	3.50

ΕΛΛΗΝΙΚΑ ΦΡΕΖΟΜΑΧΑΙΡΑ, ΜΑΧΑΙΡΙΑ ΜΟΤΟΣΚΑΠΤΙΚΩΝ

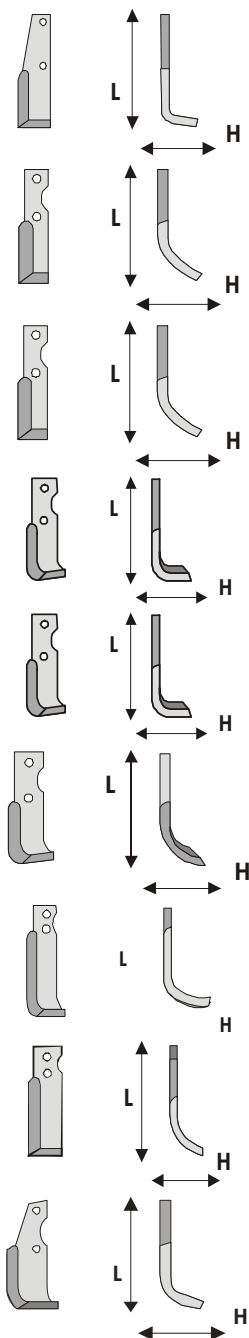

ΚΩΔ	ΠΕΡΙΓΡΑΦΗ	ΛΧΗ	ΛΑΜΑΣ	Κ-Κ mm	ΤΡΥΠΑ	ΤΙΜΗ
MA-145639	Barbieri 1200 Χρυσάδκου F.M. 820 ET Coltoni 21 (ex MA-125)	180x65	45X6	80	10,5	1.80
MA-245614	Frz Armatha E.T., Barbieri 900 (245614) (ex MA-126)	200x65	40X5	69	10,5	2.30
MA-127	Benassi 50-55 E.T.	210x70	40X5	69	9	2,50
MA-150689	Κυδωνάκη, Benassi 95 N.T.FM BT F.M. L 300/R4 (MA-128)	225x75	50X6	80	10,5	2.65
MA-150690	Grillo (ex 314)	225X75	50x6	85	10.5	2.70
MA-150640	Grillo B9000 Barbieri (ex MA-129)	230x70	50X6	76	10,5	3.20
MA-130	Barbieri N.2	205x75	50X6	38	10,5	2.50
MA-150653	Barbieri N.3 1400, Leopard N.90 (ex MA-131)	180x70	50X6	34	10,5	2.00
MA-133	Grillo 11000	220x70	50X6	66	10,5	2,50

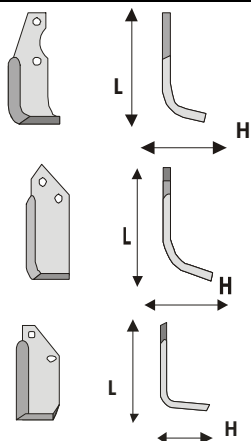

MA-150612	Casorso, (150612) Eurosystem142D (ex MA-211)	205x70	50X6	72	10,5	2.80
MA-150611	Griffo	175x75	50x6	34	10.5	2.10
MA-360664	Τσίκου 360664 (ex MA-135)	170x70	60X6	35	12,5	2.50

ΕΛΛΗΝΙΚΑ ΦΡΕΖΟΜΑΧΑΙΡΑ, ΜΑΧΑΙΡΙΑ ΜΟΤΟΣΚΑΠΤΙΚΩΝ

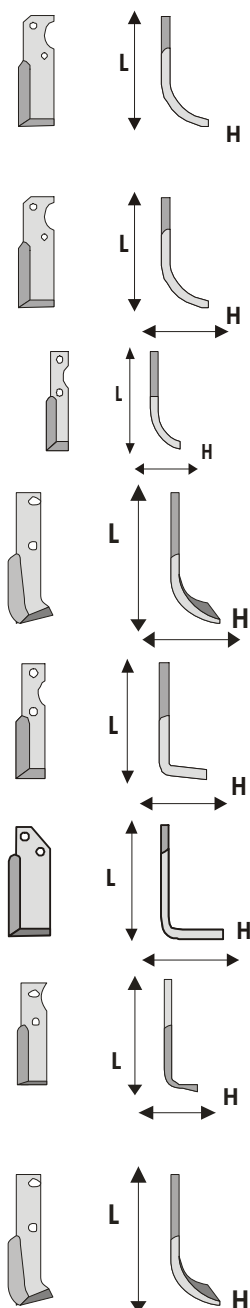

ΚΩΔΙ	ΠΕΡΙΓΡΑΦΗ	ΛΧΗ	ΔΙΑΣΤΑΣΕΙΣ Σ ΛΑΜΑΣ MmXmm	ΑΠΟΣΤΑΣΗ ΤΡΥΠΩΝ Κ-Κ mm	ΔΙΑΣΤΑΣΗ ΤΡΥΠΑΣ mm	ΤΙΜΗ
MA-145515	MG 13 Καμπυλωτό Roteco Γωνιακό Λοξά τρύπες (ex MA-139)	240x70 230x70	50X5 50X6	75 75	10,5 10,5	2.60
MA 345626	Δημητριάδη	190x80	45x6	85	10.5	2,00
MA-140	Fort FT3 M.G. 10 (ex MA-140)	220x75	50X5	65	10,5	2.10
MA-150615	fort FT3 M.G. 10 (ex MA-140A)	195x60	50x5	80	10.5	2.50
MA-245510	Frz Πατενίδη Ε.Τ. Ρ (ex MA-141).	200x65	40X5	88	10,5	1.60
MA-340859	Rotavator (ex MA-144)	290x90	50X6	115	12.5	3.00
MA-350628	Concept	240x90	50x6	105	12.5	3.50
MA-146	Βιεμα, Τσαλαπατάρα T.F.P.	280x110	50X6	35	10,5	1,81
MA-240513	Βιεμα, Τσαλαπατάρα T.F.M.(ex MA-147)	180x90	40X5	50	9	2.20
MA-140538	F.M. 125S (ex MA-148)	195x65	40X5	80	10,5	2.50

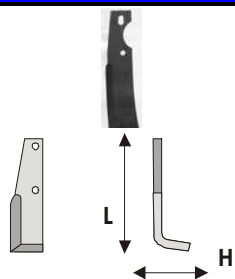

MA-3-1302	Orsetto	222x77	45x6	64-72	10	3,00
MA-323	Terra φρέζα σπαραγγιού	220x105	60x6	95	10.5	3.00

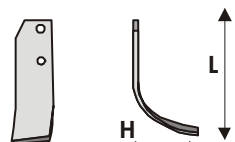

ΚΩΔΙ	ΠΕΡΙΓΡΑΦΗ	LXH	ΛΑΜΑΣ	Κ-Κ mm	ΤΡΥΠΑ	ΤΙΜΗ
MA-150654	Carraro 13/18 (ex MA-151)	190x80	50X6	45	12,5	2.00
MA-135517	Κωνσταντινίδη, Frez Σκαπτικό Κουρατζίνου (ex MA-153)	190x70	40X5	70	10,5	2.25
MA-260618	Τσαλαπατάρα Τ.Κ. Maschio Τ./Κ. Celli Terranova (ex MA-154)	180x65	60X6	57	11,5	2.70
MA-+360632	Maschio (ex MA-156) καμπυλωτό (ex 156K)	180x105	60X6	44	12,5	3.35
MA-360632K	Maschio	190x90	60X6	44	12,5	3.35
MA-370703	Maschio καμπυλωτό	180x105	70x6	44	12,50	4.00
MA-370703K	48003405	190x90	70x6	44	12,50	4.00
MA-360660	Goldoni 150	155x110	60x6	42	10.5	3.60
MA-360644	Bertolini	160x100	60x6	42	12.5	3.50
MA-360644K	Bertolini καμπυλωτό	180x80	60x6	42	12.5	3.50
MA-360646	Graecus	175x85	60x6	42	12.5	3.50
MA-360635	Vega Τουρκία	135x100	60x6	34	12,5	2.75
MA-360224	Τουρκίας	135x100	60x6	36	13	2,90
MA-360629	Dondi T. DCLS Τσαλαπατάρα Τ.ΣΟ/51, Batalini (MA-157)	190x80	60X6	40	12,5	3.20
MA-360633	Ferrari ET	185x95	60x6	47	12.5	2.50
MA-360638	Celli	190x95	60x6	45	12.50	3.40
MA-360663	Τσαλαπατάρα Τ.Ρ.Ρ (ex MA-158).	170X80	60X6	65	12,5	2.80
MA-360628	Τσαλαπατάρα Ιταλίας	220x80	60x6	65	13.5	3.35
MA-375619	Κουτσικου αμπελουργική Καμπυλωτο		75x6	65	13.5	3.70

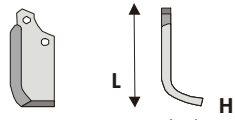
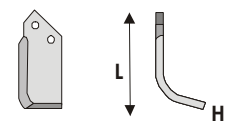
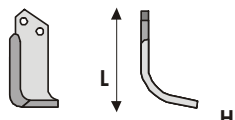
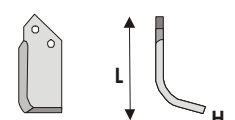
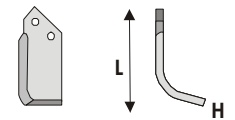
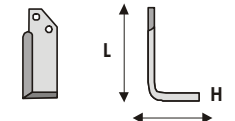
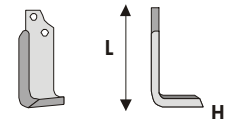
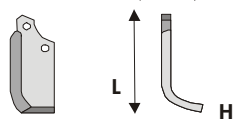
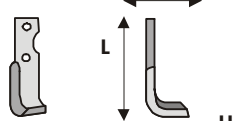

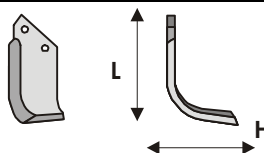

MA-375620	Κουτσικου αμPEΛουργική Furia (ex MA-160)	190x95	75x6	65	13,5	3.95
-----------	---	--------	------	-----------	------	-------------

ΕΛΛΗΝΙΚΑ ΦΡΕΖΟΜΑΧΑΙΡΑ, ΜΑΧΑΙΡΙΑ ΜΟΤΟΣΚΑΠΤΙΚΩΝ

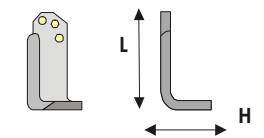

ΚΩΔ	ΠΕΡΙΓΡΑΦΗ	LxH	ΛΑΜΑΣ	Κ-Κ mm	ΤΡΥΠΑ	ΤΙΜΗ
MA-375650	Agria 1900 (ex MA-161)	190x100	80X6	3 Τρύπες	10,5	3,00
MA-3-1007 MA-164	Agria 2500 Agria 2400	140x55 130x70	50X5 50x5	37 37	10,5 10.5	2.60 1.90
MA-360636	Κωνσταντινίδης Ferrari 74/75 (ex MA-166)	260x100	60X6 60X6	90 90	11,5 12,5	3,70
MA-360637 MA-360701	Celli αμπελουργική Bertolini ET	150x100 180x105	60X6 60x7	45 42	12,5 13.00	2.90 3.85
MA-360634	Coltoni 28 (ex MA-170)	250x100	60X6	100	10,5	2.50
MA-370655	Coltoni 27/28/40 Καμπυλωτό Coltoni 27/28/40 Γωνιακό (ex MA-171)	190x115	70X6 70X6	54 54	12,5 12,5	2.00
MA-173 MA-370655	Goldoni γωνιακό Καμπυλωτο (ex MA- 171K)	160x105 185x100	70x6 70x6	44 44	12.50 12.50	2.20 3.60
MA-175	Coltoni 230,719, Grecia	200x125	70X6	54	13,5	2.70
MA-370656	Goldoni μακρυ	195x135	70x6	54	12.5	3.00
MA-370621	Αρμάθα Αμπελουργική	175X110	70x6	36	13	3.30
MA-370622	Krone (ex 236001)		70x6	35	14.5	3.90

ΕΛΛΗΝΙΚΑ ΦΡΕΖΟΜΑΧΑΙΡΑ, ΜΑΧΑΙΡΙΑ ΜΟΤΟΣΚΑΠΤΙΚΩΝ

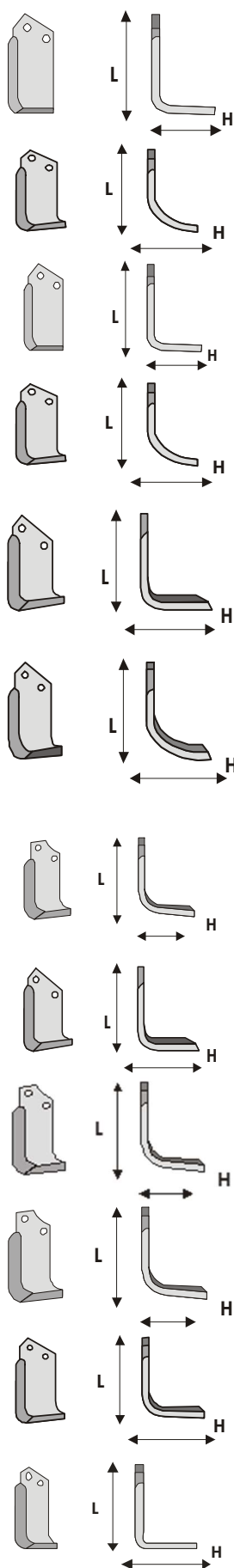

ΚΩΔ	ΠΕΡΙΓΡΑΦΗ	ΛΧΗ	ΛΑΜΑ	ΚΚ	ΤΡΥΠΑ	ΤΙΜΗ
MA-380722	Rotavator ΒΤ Κωνσταντινίδη ΒΤ Terra Γωνιακό, Γεμκα, Πάτης (ex MA-178)	180x125	80X7	57	13,5	3.75
MA-380748	Rotavator ΒΤ Στρογγυλό (ex MA-179)	200x125	80X7	57	13,5	3.75
MA-380623	Rotavator Ε.Τ., Κωνσταντινίδη Ε.Τ., Terra Ε.Τ. Γωνιακό (ex MA-182)	180x125	80X6	57	11,5	3.75
MA-380624	Rotavator Ε.Τ. Terra Ε.Τ. Στρογγυλό	200x120 180x90	80X6 80X6	57 57	11,5 11,5	3.50
MA-380749	Celli Β.Τ. Maschio NCCS2B Nardi Τσαλαπατάρα ΚΛ Γωνιακό (ex MA-186)	180x125	80X7	56	14,5	3.75
MA-380750	Celli Β.Τ. Terranova Β.Τ. Στρογγυλό Ma-187	190x135	80X7	56	14,5	3.75
MA-191	Τσαλαπατάρα κοντό	155x130	80x7	56	14.50	2.60
MA-380727 MA-380727Κ	Maschio U γωνιακό Maschio U καμπυλωτό		80X7 80X7	48	14,5	3.90 3.90
MA-380751	Celli μακρύ	195x130	80x7	57	14.5	4.20
MA-380861	Terranova καμπυλωτό	240x130	80x7	57	14.4	4.60
MA-380862	Maschio Β Terranova Γωνιακό	225x130	80X7	57	14,5	4.60
MA-380757	Maletti T.B. AB2, (MA-188) Muratori MPR	185x110	80X7	46	14,5	4.30
MA-375756	Dondi T.F. Breviglieri T.B. 1 MA-189	190x110	75x7	40	13,5	4.00

ΕΛΛΗΝΙΚΑ ΦΡΕΖΟΜΑΧΑΙΡΑ, ΜΑΧΑΙΡΙΑ ΜΟΤΟΣΚΑΠΤΙΚΩΝ

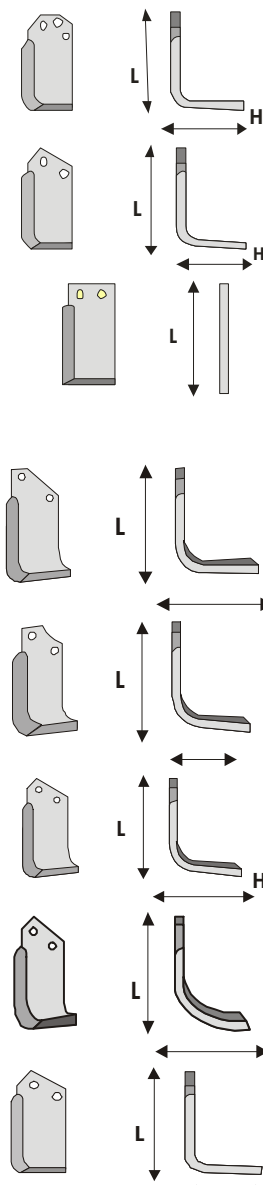

ΚΩΔ	ΠΕΡΙΓΡΑΦΗ	LXH	ΛΑΜΑ	Κ-Κ mm	ΤΡΥΠΑ	ΤΙΜΗ
MA-380754	Carraro T. Fori 3 9ex MA-192)	195x120	80X7	3 Τρύπες	13,5	4.20
MA-380109	Rotavator KU 9862, Κωνσταντινίδη Υ.Β. MA-193	190x130	80X8-9	50	16,5	5.40
MA-194L MA-380725	Κωνσταντινίδη Καταστροφέα (ex MA-194)	180x0 180X0	80X7 80X7	45 45	13,5 14,5	1.73 3.00
MA-380746 MA-380747	Eberhardt καμπυλωτό (380746K)	145X120	80x7 80X7	45 45	13.50 13,50	4.25 4.25
MA-370701	Bertolini, Muratori 180, (ex MA-196)	180x125	70X7	46	13	3.65
MA-375737	Muratori καμπυλ. (ex MA-196K)	190x125	75X7	46	13	3.70
MA-380729	SICMA	180x120	80X7	50	14.5	4.30
MA-380762 MA-390802	SICMA, Βουλγαρίας KUHN (ex MA-200)	180x120 180X140	80X7 90x8	50 57	13.5 16.5	4.20 5,50
MA-390802K	KUHN (ex MA-200) καμπυλωτό	185x135	90x8	57	16.5	5,50
MA-310580	Krone, Alpego Kuhn (ex MA-500)	190x130	110x8	75	16	6.00

ΑΤΣΑΛΟΒΙΔΕΣ ΓΙΑ ΦΡΕΖΟΜΑΧΑΙΡΑ,

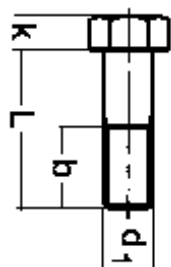

ΚΩΔΙΚΟΙ	ΠΕΡΙΓΡΑΦΗ	ΔΙΑΣΤΑΣΕΙΣ d1XL	Βήμα mm Σπειρώματος	ΤΙΜΗ
BD-0802588	Βίδα (Μπουλόνι, Παξιμάδι, Γκρόβερ)	M8x25	1,25	0,11
BD-1003088	Βίδα (Μπουλόνι, Παξιμάδι, Γκρόβερ)	M10x30	1.5	0,21
BD-10030881MM	Βίδα (Μπουλόνι, Παξιμάδι, Γκρόβερ)	M10x30	1.00	0,29
BD-11114	Βίδα (Μπουλόνι, Παξιμάδι, Γκρόβερ)	7/16'	20/inch	0,35
BD-1203588125	Βίδα (Μπουλόνι, Παξιμάδι, Γκρόβερ)	M12X35	1.25	0,40
BD-213	Βίδα (Μπουλόνι, Παξιμάδι, Γκρόβερ)	1/2'	20/inch	0,45
BD-1404088	Βίδα (Μπουλόνι, Παξιμάδι, Γκρόβερ)	M14X40	1.50	0,53
BD-1404010915	Βίδα (Μπουλόνι, Παξιμάδι, Γκρόβερ)	M14X40	1,50	0,75
BD-14040109HG	Βίδα (Μπουλόνι, Παξιμάδι, Γκρόβερ)	M14X40	1.50	0,75
BD-1604588	Βίδα (Μπουλόνι, Παξιμάδι, Γκρόβερ)	M16x45	1.5	0,86

ΕΝΟΤΗΤΑ 2η

ΑΞΟΝΕΣ ΑΝΤΑΛΛΑΚΤΙΚΑ ΡΤΟ ΓΚΡΟΥΠ	Σελίδες 58-68
ΑΝΤΑΛΛΑΚΤΙΚΑ ΠΝΕΥΜΑΤΙΚΩΝ ΣΠΑΡΤΙΚΩΝ	Σελίδες 69-70
ΑΝΤΑΛΛΑΚΤΙΚΑ ΣΙΤΟΣΠΑΡΤΙΚΩΝ	Σελίδες 71-72
ΥΔΡΑΥΛΙΚΑ ΡΑΝΤΑΡ-ΑΝΤΑΛΛΑΚΤΙΚΑ	Σελίδα 73
ΕΞΑΡΤΗΜΑΤΑ 3 ΣΗΜΕΙΩΝ ΤΡΑΚΤΕΡ	Σελίδες 74-87
ΑΝΤΑΛΛΑΚΤΙΚΑ ΨΕΚΑΣΤΙΚΟΥ	Σελίδα 88-89
ΑΝΤΑΛΛΑΚΤΙΚΑ ΚΑΝΟΝΙΩΝ ΚΑΡΟΥΛΙΟΥ	Σελίδες 90-101
ΑΝΤΑΛΛΑΚΤΙΚΑ ΧΟΡΤΟΚΟΠΤΙΚΩΝ-ΕΛΙΚΟΠΤΕΡΩΝ	Σελίδα 102-109
ΒΙΔΕΣ ΕΞΑΓΩΝΕΣ-ΚΑΡΕ...	Σελίδα 110



Καρδανικοί Άξονες Περαστοί Με και Χωρίς Κάλυμμα

Κωδικός	Σταυρός	Μορφή Σωλήνα	Hρ	Μήκος Σταυρός-Σταυρός	Μήκος Ακρη-Ακρη	Χωρίς Κάλυμμα (B)		Με Κάλυμμα (A)
						Τιμή		
T1046-11A11B	No 1 22X54	Τρίγωνη	10	460	650	43.00		
T1046-A21A21B		Τρίγωνη	10	460	650	57.00 (Σιλό)		
T1061-11A11B		Τρίγωνη	10	610	800	45.00	54.00	
T1080-11A11B		Τρίγωνη	10	860	1050	44,50		
T1080	No 1	Κάλυμμα		800	1000			15,50
T2061-11A11B	No 2 23,8X61,3	Τρίγωνη	21	610	800	52.00		
T2086-11A11B		Τρίγωνη	21	860	1050	58.00	62.00	
T4046-11A11B	No 4 27,4X74,6	Τρίγωνη	35	460	650	60,00		
T4061-11A11B		Τρίγωνη	35	610	800	62.00		
T4086-11A11B		Τρίγωνη	35	860	1050	69.00		
T4101-11A11B		Τρίγωνη	35	1010	1200	71.00		
T4080	No 4	Κάλυμμα		800	1000			16,50
T5046-11A11B	No 5 30.2x80	Τρίγωνη	45	460	650	65.00		
T5061-11A11B		Τρίγωνη	45	610	800	68.00		
T5086-11A11B		Τρίγωνη	45	860	1070	85.00		
T5101-11A11B		Τρίγωνη	45	1010	1200	88,00		
T6046-11A11B	No 6 30,2X92	Τρίγωνη	50	460	650	79,00		
T6061-11A11B		Τρίγωνη	50	610	800	84.00		
T6086-11A11B		Τρίγωνη	50	860	1050	91,50		
T6101-11A11B		Τρίγωνη	50	1010	1200	95.00		
T6151-11A11B		Τρίγωνη	50	1510	1700	110.00		
T6101	No 6	Κάλυμμα		1000 in 56 ex68	1200			20.00
T36071-11A11A	36x89	Αστέρι	90	710	900			140.00
T36101-11A11A	36X89	Αστέρι	90	1010	1200			166.00
T36101	No 8	Κάλυμμα						30.00
T42071-11A11A	No 10	Αστέρι	110	710	900			200.00

Δίχαλα Αξόνων με Καρέ

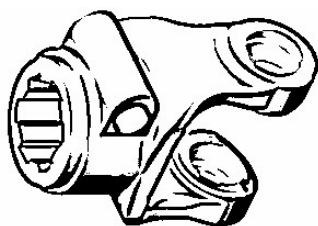

Κωδικός	Σταυρός	Διάμετρος Καρέ	Τιμή
9101-12A11	22X54	13/8" Z6 D35	9,80
9101-0507D	22x54	13/8" Z21 D35	15.60
9101-12A21	22X54	Z6 25mm Σιλό	13,00
9102-12A11	23,8X61,3	13/8" Z6 D35	10.00
9102-12A14	23,8X61,3	13/8" Z21 D35 (John Deere)	18,00
9102-12A13	23,8X61,3	32x38 D8 Belarus	15,20
9104-12A11	27x74,6	13/8" Z6 D35	12.00
9104-12A14	27x74,6	13/8" Z21 D35 (John Deere)	18.50
9104-12A13	27x74,6	32x38 D8 Belarus	17.50
9105-12A11	30,2x80	13/8" Z6 D35	15.00
9105-12A14	30.2x80	13/8" Z21 D35 (John Deere)	22.50
9105-12A13	30.2x80	32x38 D8 Belarus	23.00
9106-12A11	30,2X92	13/8" Z6 D35	15.00
9106-12B13	30,2X92	1 3/4" Z6 D45mm με βίδα	30.00
9106-12B15	30,2X92	1 3/4" Z20 D45	23.00
9106-12A14	30,2X92	13/8" Z21 D35 (John Deere)	24.00
9106-12A13	30,2X92	32x38 D8 Belarus	23.40
9132-12A11	32x76	13/8" Z6 D35	17.60
9132-0507D	32x76	13/8" Z21 D35	29.00
9107-12A11	30,2x106,5	13/8" Z6 D35 με ασφάλεια	20.00
9107-0503B	30,2x106,5	13/8" Z6 D35 με βίδα	19,00
9107N-12A11	35x94	13/8" Z6 D35	22.00
9107N-0507D	35x94	13/8" Z21 D35 (John Deere)	27.00
9108-12A11	35x106,5	13/8" Z6 D35 με ασφάλεια	25.00
9108-12B12	35x106,5	1 3/4" Z6 D45mm με ασφάλεια	27.50
9108-0507D	35x106,5	13/8" Z21	27,00
9108-12B15	35x106,5	1 3/4" Z20 D45 με βίδα	27.50
9136-12A11	36x89	13/8" Z6 με ασφάλεια	32,00
9136-0507C	36x89	1 3/4" Z6 με ασφάλεια	41,00
9136-0507D	36x89	13/8" Z21	65.00
9136-0507E	36x89	1 3/4" Z20 με ασφάλεια	44.00
9110-105.07B	41x118	13/8" Z6 με ασφάλεια	50.00
9110-105.07C	41x118	1 3/4" Z6 με ασφάλεια	58.00
9142-12A11	42x108	1 3/8 Z6	70.00
9142-0511C	42x108	1 3/4 Z6	80.00
9142-0511E	42x108	1 3/4 Z20	80.00
W-1320801	42x104	1 3/8 Z6 Benzi	335.00
W-1320803	42x104	1 3/4 Z6 Walterscheid	395.00
W-362436	42x104	1 3/4 Z20 Walterscheid	337.00

Εσωτερικού & Εξωτερικού 3-γωνου Σωλήνα



Σταυρός	Εσωτερικού Σωλήνα		Εξωτερικού Σωλήνα	
	Κωδικός	Τιμή	Κωδικός	Τιμή
22X54	9101-15K32	9.50	9101-15K33	12.00
23,8X61,3	9102-15K15	12.00	9102-15K16	13.00
27x74,6	9104-15K20	12.00	9104-15K21	12.50
30.2x80	9105-15K20	19.00	9105-15K21	17.50
32x76	9132-15k20	23.00	9132-15K21	24.00
30,2X92	9106-15K24	17.00	9106-15K25	18.50
30,2X106,5	9107-15K28	23.30	9107-15K29	23.30
35x94	917N-15K28	23.30	917N-15K29	23.30
35x106,5	9108-15K29/44.5	25.00		
35X106,5	9108-15K30/54	23,50	9108-15K31/62,7	28,00

Σταυροί Καρδανικών Αξόνων (2)

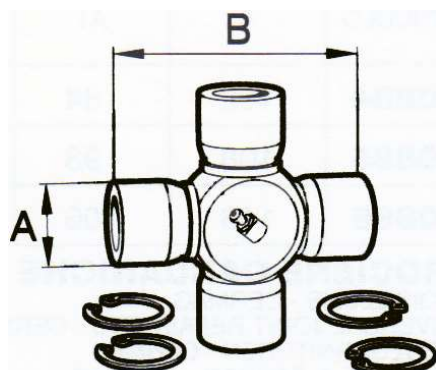

Κωδικός	Σταυρός	Τιμή
9101-16117	22x54	6.50
9102-16111	23,8X61,3	7.40
9103-16111	27x70	8.60
9104-16112	27x74,6	8.80
9105-16113	30,2x80	11.00
9106-16113	30,2x92	11.40
9132-16118	32x76	13.00
9107-16118	30,2x106,5	12.30
917N-16118	35x94	14.20
9136-16118	36x89	16.60
9108-16118	35x106,5	15.50
9142-16118	42x108	28.00
W-1121146	42x104 Benzi	120.00

Τρίγωνοι Σωλήνες Αξόνων

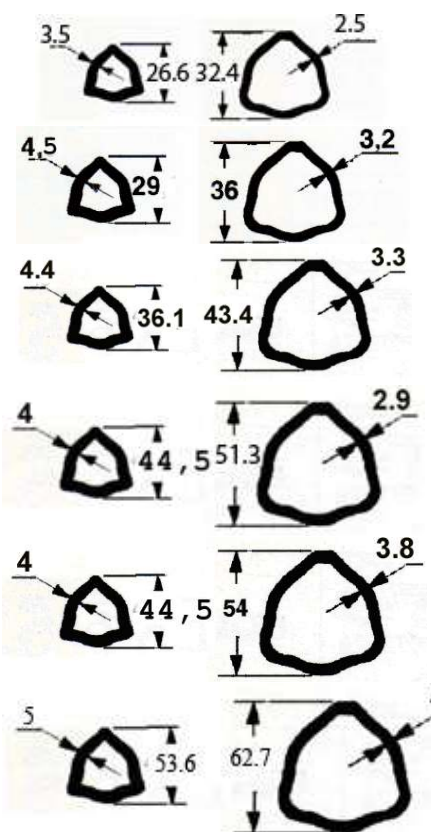

Σταυρός Προσάρτησης	Εσωτερικός Σωλήνας		Εξωτερικός Σωλήνας	
	Κωδικός Διαστάσεις	Τιμή	Κωδικός Διαστάσεις	Τιμή
No1/22x54	9101-17118 26.6x3.5	9.30/m	9101-17119 32.4x2.5	10.00/m
No2 /23,8X61,3	9102-17118 29x4,5	12.00/m	9102-17119 36x3,2	12.40/m
No4 /27x74,6	9104-17120 36,5x5	16.20/m	9104-17121 43,5x3,4	17.80/m
No5 /30,2x80	9106-17122 44,5x4	21.60/m	9105-17123 51x3	18.00/m
No6/30,2X92	9107-17122 44.7x5.50	25.00/m	9106-17125 54x3.8	24.00/m
No 8 35x106.5	9108-17122 54x5.5 mm	30.00/m	9108-17125 62.7mm	29.00/m

ΚΟΜΠΛΕΡ ΤΖΟΥΝΤΟ ΣΩΛΗΝΑ

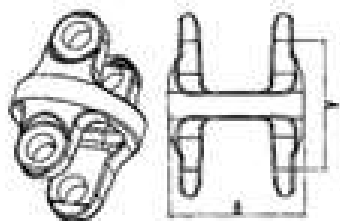

2-23-01	23,8X61,3			
5-23-01	30.2x80			
6-23-01	30,2X92			

ΡΟΛΙΠ

Κωδικός	Περιγραφή	Τιμή Aksan	Τιμή Κίνας
803102-038	SDM Δεξ. Μονό Θ 13/8'x A 13/8' RAS1		38.00
803138-038	SDM Δεξ.. 2-ιπλό Θηλ 13/8'x Αρς 13/8' RAS2		46.00
803101-321	Δεξιό Θηλ 13/8'x Δίχ. 22x54		42.00
803102-321	Δεξιό Θηλ 13/8'x Δίχ. 23.8x61.3		36.00
803104-321	Δεξιό Θηλ 13/8'x δίχ. 27,4x74,6	67,00	44.00
803105-321	Δεξιό Διπλό Θηλ 13/8' / 30,2x80		47.00
803132-321	Δεξιό Διπλό Θηλ 13/8' / 32 x 76		64.00
803-32RA2D	Δεξιό Θηλ 13/8' Z21 / 32 x 76		90.00
803106-321	Δεξιό Διπλό Θηλ 13/8' / 30,2 x 92		62.00
803107N-321	Δεξιό Διπλό Θηλ 13/8' / 35 x 94		64.00
803136-321	Δεξιό Διπλό Θηλ 13/8' / 36x89		67.00
803108-321	Δεξιό Διπλό Θηλ 13/8' / 35X106.5		112.00
803-36RC2.C	Δεξιό Διπλό Θηλ 13/4' Z6 /36x89		112.00
803-36LC2.C	Αριστερό Διπλό Θηλ 13/4' Z6 /36x89		117.00
803204-312	Αριστερό Διπλό Θηλ 13/8'x 27,4x74,6	73,00	
803206-312K	Αριστερό Διπλό Θηλ 13/8'x 30,2 x 92		88.00
803306-1313	Ρολίπ ομοκίνητικού 32x76		120.00
W-1152164	Ημικυκλικές ασφάλειες 72x6x3mm ρολίπ 32x76 Walterscheid		90.00
W-1348132	Έλασμα 36x5 Walterscheid		7.00
W-1348133	Κλειδί πλακάκι 13x7x36mm διχ διάτμησης βίδας		10.50

ΣΥΜΠΛΕΚΤΕΣ-ΚΑΣΤΑΝΙΕΣ

Κωδικός	Περιγραφή	Σταυρός	Aksan	Κίνας
804-SA1	Καστάνια No 1	22x54		38.00
804102-414	Καστάνια No 2 (300Nm/540rpm) 21 hp	23,8x61,3	54.50	38.00
804102-415	Καστάνια No 2	23,8x61,3	67.80	53.00
804204-418K	Καστάνια No 4	27,4x74,6	70,00	45.00
804205-418K	Καστάνια No 5	30,2x80		58.00
804206-418	Καστάνια No 6	30,2x92		70,00
804232-418K	Καστάνια (600Nm/540rpm)	32x76		70.00
804-SAS2	Καστάνια Θ 13/8'x A13/8 L=175mm	20 hp		52.00
804-SAS3	Καστάνια Θ 13/8'x A13/8 L=200mm	30hp		60.00
804-SAS4	Καστάνια Θ 13/8'x A13/8' L=220mm	40hp		69.00
804406-1436	Καστάνια ομοκίνητικού	32x76	155	

ΣΥΜΠΛΕΚΤΗΣ ΜΕ ΒΙΔΑ

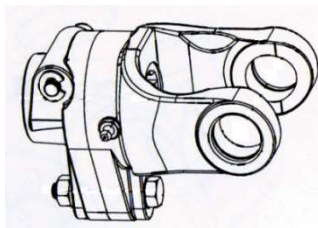

Κωδικός	Περιγραφή	hp	Σταυρ	Τιμή Κίνας
802404-211K	Συμπλεκτής+βίδα καρέ 13/8 Z6	30	27x74	38.50
9B32SB-B	Συμπλεκτής+βίδα καρέ 13/8 Z6		32x76	52.00
9B5SB-B	Συμπλεκτής+βίδα καρέ 13/8 Z6	40	30.2x80	39.00
9B6SB-B	Συμπλεκτής+βίδα καρέ 13/8 Z6	45	30.2x92	48.00
9B7NSB-C	Συμπλεκτής+βίδα καρέ 13/4' Z6	65	35x94	80.00
9B8SB-C	Συμπλεκτής+βίδα καρέ 13/4' Z6	65	35x106.5	64.00
9B8SB-B	Συμπλεκτής+βίδα καρέ 13/8' Z6	65	35x106.5	64.00
9B8SB-D	Συμπλ.+βίδα καρέ 13/8' Z21	65	35x106.5	64,00
9B8SB-E	Συμπλεκτ.+βίδα καρέ 13/4' Z6	65	35x106.5	75,00
9B36SB-C	Συμπλεκτ.+ βίδα καρέ 13/4' Z6	65	36x89	67,00
9B36SB-E	Συμπλεκτ.+ βίδα καρέ 13/4' Z20	65	36x89	74.00
9B42SB-C	Συμπλεκτ.+ βίδα καρέ 13/4' Z6	90	42x108	120
9B42SB-E	Συμπλ.+ βίδα καρέ 13/4' Z20	90	42x108	120

ΣΥΜΠΛΕΚΤΕΣ ΜΕ ΘΕΡΜΟΥΙΤ



Κωδικός	Περιγραφή	Διάμετρος	Τιμή
805104-514	2-πλού θερμούιτ 27x74,6 x 1 3/8' 6T	180	80,00
805105-514K	2-πλού θερμούιτ 30,2x80 x 1 3/8' 6T	180	80.00
805106-514K	2-πλού θερμούιτ 30,2x92 x 13/8' Z6	180	80.00
805106-526K	2-πλού θερμούιτ 30,2x92 x 13/8' Z6	200	92.00
805132-514K	2-πλού θερμούιτ 32x76 x 1 3/8' 6T	180	80.00
80517N-526	2-πλού θερμούιτ 35x94 x 1 3/8' 6T	200	94.00
805208-517	2-πλού θερμούιτ 35x106 x 1 3/8' 6T	200	115.00
805138-038	BSM 2-πλού θερμούιτ θηλ-Αρς 13/8' 6T	200	60.00
805408-526	4-πλού θερμούιτ 35x106 13/8' 6T	200	130,00
805408-528	4-πλού θερμούιτ 35x106 13/4' 6T	200	130.00
80547N-526	4-πλού θερμούιτ 35x94 13/8' 6T	200	130.00
805436-528	4-πλού θερμούιτ 36x89 13/4' 6T	200	130.00

ΑΝΤΑΛΛΑΚΤΙΚΑ ΣΥΜΠΛΕΚΤΗ

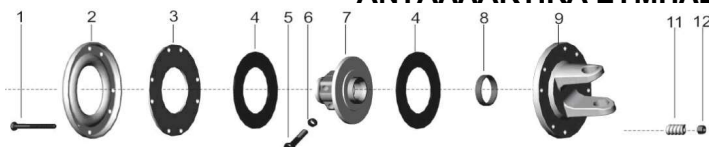

No	Κωδικός	Περιγραφή	Europe	Κίνας
^{1/11/12}	9805-09126	Kit 8 βίδες 10x85 DIN931 + ελατήρια		22.00
2	9805-02105	Κέλυφος		11,50
3	9805-02127	Πλάκα τριβής 8 τρύπες		8,30
4	9805-11113	Θερμοσίτ 85x140		3.30
4	9805-11114	Θερμοσίτ 97x160		4.20
4	9805-11115	Θερμοσίτ 87x151.5mm Italy	9.50	
	9805-48507	Θερμοσίτ 91x150x3mm Benzi	23.50	
	W-1168556	Θερμοσίτ 151.5x88.5x3.2 walterscheid P2600 42x104	11.00	
	W-1177009	Θερμοσίτ 100x157x3 walterscheid K96	58.00	
	9805-15391	Θερμοσίτ Φ135x91 Italy	11,50	
	9805-13789	Θερμοσίτ Φ137x89 Italy	9.50	
	9805-11116	Θερμοσίτ Φ154x87	9.20	
7	9805-06136	Κόμπλερ 140mm 13/8' D6 +2 βίδες για συμπλέκτη BS1		38.00
7	9805-06137	Κόμπλερ 140mm 13/8' D6 + ασφάλεια για συμπλέκτη BS1	28,00	
7	9805-06142	Κόμπλερ 140mm 13/8' D6 (+ εξάγ. προεξοχή) +2 βίδες για BS1	35,00	
7	9805-06138	Κόμπλερ 140mm 13/4' (45mm) D6 +2 βίδες για συμπλέκτη BS1	32.00	
	9805-FFV1.5D	Κόμπλερ 140 mm 13/8' Z21 (+εξάγ. Προεξοχή) +2 βίδες για BS2		40.00
7	9805-06139	Κόμπλερ 160mm 13/8' D6 + 2 βίδες για συμπλέκτη BS2		38,00
7	9805-06145	Κόμπλερ 160 mm 13/8' D6 (+ εξάγ. προεξοχή) +2 βίδες για BS2	38,00	29,50
	9805-8FFV4.5D	Κόμπλερ 160 mm 13/8' Z21 (+εξάγ. Προεξοχή) +2 βίδες για BS2		42.20
7	9805-06155	Κόμπλερ 160 mm 13/4' (45mm) Z6 (+εξάγ. προεξοχή) +2 βίδες		35,50
7	9805-06157	Κόμπλερ 160 mm 13/4' (45mm) Z20 (+ εξάγ. προεξοχή) +2 βίδες		34,00
7	W-1328444	Κόμπλερ 150mm 13/4' D6 (45mm) +2 βίδες K90/4 walterscheid	514.00	
8	9805-10112	Δαχτυλίδι 64x55x12	3,00	
9	9804-14G17	Πλάκα με δίχαλο No 4 27.4X74.6 Διάμετρος 180mm για BS1		28.00
9	9805-14G17	Πλάκα με δίχαλο No 5 30.2X80 Διάμετρος 180mm για BS1		45,00
9	9832-14G17	Πλάκα με δίχαλο 32x76 Διάμετρος 180mm για BS1		54.00
9	9806-14G17	Πλάκα με δίχαλο No 6 30,2x92 Διάμετρος 180mm για BS1		43.00
9	9806-14G18	Πλάκα με δίχαλο No 6 30,2x92 Διάμετρος 200mm για BS2	54.00	54.00
9	9807-14G18	Πλάκα με δίχαλο No 7 30,2x106,5 Διάμετρος 200mm για BS2		54.00
9	987N-14G18	Πλάκα με δίχαλο 35x94 Διάμετρος 200mm για BS2		51.00
9	9808-14G18	Πλάκα με δίχαλο No 8 35x106,5 Διάμετρος 200mm για BS4		54.00
9	9836-14G18	Πλάκα με δίχαλο 36x89 Διάμετρος 200mm για BS4		50,00
9	W-317807	Πλάκα με δίχαλο 36x89 Φ160 FG2500 Walterscheid		320,00
9	W-1335606	Πλάκα με δίχαλο 42x104 K90/4 T2600 Walterscheid		615.00
11	9805-04-122	Ελατήριο για συμπλέκτη	2,50	2.70

ΑΞΟΝΑΣ Νο6 + ΟΜΟΚΙΝΗΤΙΚΟΣ ΚΛΕΙΣΤΗΣ ΓΩΝΙΑΣ

Κωδικός	Περιγραφή	Σωλήνα	L	Τιμή
32101-1112A	Ομοκίνητος	2-γωνη (max 1.60)	1200	235.00

ΟΜΟΚΙΝΗΤΙΚΟΣ ΣΥΝΔΕΣΜΟΣ ΚΛΕΙΣΤΗΣ ΓΩΝΙΑΣ

Κωδικός	Περιγραφή	Aksan	Κίνας
801704-112	No 4 2 -γωνης εσ 40mm		142.00
801804-112	No 4 3-γωνη ες. 36.6mm		142.00
801806-112	No6 3-γωνη ες. 44mm	264,00	180.00
801816-112	No 6 3-γωνη εξ. 54mm		180.00
801706-112K	No6 2-γωνη ες. 49mm		180.00
801716-112	No6 2-γωνη εξ 58mm		180.00
801836-06ST	36x89 αστέρι ες.47,4mm		230.00
801836-07ST	36x89 αστέρι εξωτ..57mm		230.00

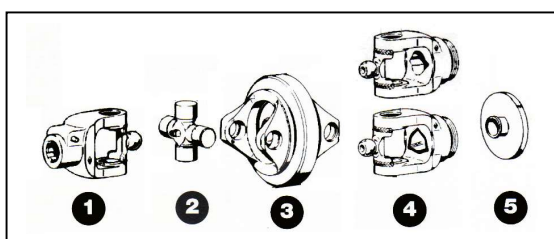
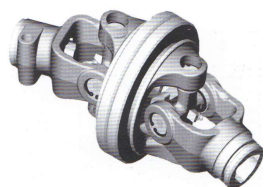

ΕΞΑΡΤΗΜΑΤΑ ΟΜΟΚΙΝΗΤΙΚΟΥ

No	Κωδικός	Περιγραφή	Τιμή Aksan	Τιμή Κίνας
	9104-12C20	Δίχαλο καρέ 13/8" Z6 με γέφυρα 27.4-74.6		35.00
1	9106-12C26	Δίχαλο καρέ 13/8" Z6 με γέφυρα 32x76 με πατητή ασφάλεια		40.00
1	9132W-0507C	Δίχαλο καρέ 13/4' Z6 με γέφυρα 32x76 με πατητή ασφάλεια		48.00
1	9132W-0507D	Δίχαλο καρέ 13/8' Z21 με γέφυρα 32x76 με πατητή ασφάλεια		62.00
1	9136-12C26	Δίχαλο καρέ διεθνές 1 3/8' Z6 με γέφυρα 36x89 στριφτό		84.00
1	9136-12C12	Δίχαλο καρέ διεθνές 1 3/8' Z6 με γέφυρα 36x89 πατητό		84.00
1	9136-1050E	Δίχαλο καρέ 1 3/4' Z20 με γέφυρα 36x89		94.00
	91036-07200	Ανταλλακτική χειρολαβή + μπίλιες 9106-12C26T		12.00
1	9136W-0507C	Δίχαλο καρέ 13/4' Z6 με γέφυρα 36x89		84.00
2	9801-16115	Σταυρός 27x74,6/24x91 ομοκίνητος Νο4		19.00
2	9801-16119	Σταυρός 27x94/32x76 ομοκίνητος Νο6		22.00
2	9801-16136	Σταυρός 36x89/32x106 ομοκίνητος Νο8		24.00
3	9801-07162	Διπλό δίχαλο (κλωβός) για σταυρούς 24x91 CV Νο4		97.00
3	9801-07163	Διπλό δίχαλο (κλωβός) για σταυρούς 27x94 CV Νο6 27mm εσοχή		115.00
3	9801-07169	Διπλό δίχαλο (κλωβός) για σταυρούς 30.2x106/36x89 CV		138.00
	9104-15L07	Δίχαλο 2-γωνου εσωτερ. Σωλ.40mm σταυρός 24x74.6		28.00
4	9104-15H30	Δίχαλο 3-γωνου εσωτερ.σωλ. 36mm (No4) για 27x74,6	50,00	
	9104-15H06	Δίχαλο 3-γωνου εξωτερ.σωλ. 44mm (No4) για 27x74,6		34.00
4	9106-15H34	Δίχαλο 3-γωνου εσωτερ. Σωλ. 44mm σταυρός 32x76	54,50	34.00
4	9132-15H40	Δίχαλο 3-γωνου εξωτερ. Σωλ. 51mm σταυρός 32x76		35.00
4	9106-15H41	Δίχαλο 3-γωνου εξωτερ. Σωλ. 54mm σταυρός 32x76)	65,00	
4	9106-15L32	Δίχαλο 2-γωνου εσωτερ. Σωλ.49mm σταυρός 32x76		34.50
4	9106-15L06	Δίχαλο 2-γωνου εξωτερ. Σωλ. 58mm σταυρός 32x76		36,50
4	9132-15ST47	Δίχαλο αστεροειδούς εσωτερικού σωλ 47,4. 32x76		54.00
4	9132-15ST57	Δίχαλο αστεροειδούς εσωτερικού σωλ 56,8. 32x76		54.00
4	9136-15ST47	Δίχαλο αστεροειδούς σωλ. εσωτερ. 47,4mm για 36x89		75.00
	9136-15ST57	Δίχαλο αστεροειδούς σωλ. εξωτερ. 56.8mm για 36x89		75.00
5	9801-04T1	Εσωτ.φλάντζα + υποδ. κλωβού 27x74 90mm L45mm 22x31 900101		34.00
5	9801-07164	Εσωτερική φλάντζα κλωβού 27x94 D=98x10mm hole 27 L=45mm		17.00
5	9801-02393	Εσωτερ φλάντζα 32x106 διάμετρος 112mm H 62 Hole 30 D53		24.60
	9106-17122077	3-γωνή σωλήνα 44,5 εσωτερική με φίλμ 0,80m Rilsan	49.00	

ΔΙΓΩΝΗ ΣΩΛΗΝΑ

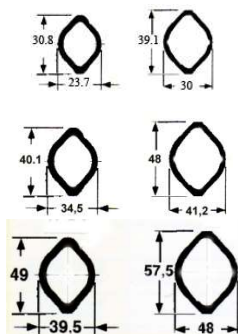

Κωδικός	Περιγραφή	Τιμή
9101-4.04L	2-γωνη εσωτερική σωλήνα 30.8x3.4 mm No1	10.00/m
9101-4.03L	2-γωνη εξωτερική σωλήνα 39.1x2.8 mm No1	11.00/m
9104-4.04L	2-γωνη εσωτερική σωλήνα 40 mm No2,4	14.40/m
9104-4.03L	2-γωνη εξωτερική σωλήνα 48 mm No2,4	16.00/m
9106-6.04L	2-γωνη εσωτερική σωλήνα 49 mm No 6	20.80
9106-6.03L	2-γωνη εξωτερική σωλήνα 58 mm No 6	20.80/m

ΔΙΧΑΛΑ 2-ΓΩΝΗΣ ΣΩΛΗΝΑΣ

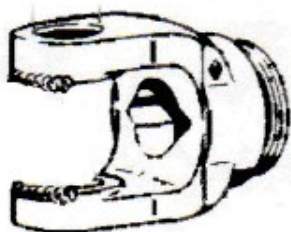

Κωδικός	Περιγραφή	Τιμή Ιταλίας	Τιμή Κίνας
9101-4.07L	Δίχαλο 22x54 εσωτερ. 30.8 mm		11.70
9101-4.06L	Δίχαλο 22x54 εξωτερ. 39.1 mm		13.6
9102-4.07L	Δίχαλο 23.8x61.3 εσωτ..40 mm		13.50
9102-4.06L	Δίχαλο 23.8x61.3 εξωτ. 48 mm		14.30
9104-4.07L	Δίχαλο 27.4x74.6 εσωτερ. 40 mm		15.40
9104-4.06L	Δίχαλο 27.4x74.6 εξωτερ. 48 mm		16.80
9132-4.07L	Δίχαλο 32x76 εσωτερ.49 mm		23.00
9132-4.06L	Δίχαλο 32x76 εξωτερ.58 mm		27.00
9-56730	Δίχαλο 36x89 2γωνης εξωτερ.58mm	30.00	
9-56720	Δίχαλο 36x89 2γωνης εξωτερ.49mm	30.00	

ΑΣΤΕΡΟΕΙΔΗΣ ΣΩΛΗΝΑ

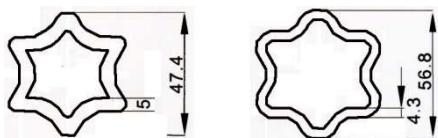

Κωδικός	Περιγραφή	Τιμή
9108-S04	Αστεροειδής σωλ. εσωτ. συμπαγής 47,4mm	66,00/m
9108-ST04	Αστεροειδής σωλήνα εσωτερική 47,4mm	42,00/m
9108-ST03	Αστεροειδής σωλήνα εξωτ./εσωτ. 56,8mm	43,50/m
9110-ST03	Αστεροειδής σωλήνα εξωτερική 67.5x5	55,00/m

ΔΙΧΑΛΑ ΑΣΤΕΡΟΕΙΔΗ ΣΩΛΗΝΑ



Κωδικός	Περιγραφή	Τιμή
9132-07ST	Δίχαλο 32x76 αστεροειδούς εσωτερ.47,4mm	22.80
9132-06ST	Δίχαλο 32x76 αστεροειδούς εξωτερ.56,8mm	25.30
9106-07ST	Δίχαλο 30x92 αστεροειδούς εσωτερ. 47,4mm	24.30
9106-06ST	Δίχαλο 30x92 αστεροειδούς εξωτερ.56,8mm	26.50
9107N-07	Δίχαλο 35x94 αστεροειδούς εσωτερ. 47,4mm	26.80
9107N-06	Δίχαλο 35x94 αστεροειδούς εξωτερ.56,8mm	34.50
9108-07	Δίχαλο 35x106 αστεροειδούς εσωτερ. 47,4mm	25,00
9108-06	Δίχαλο 35x106 αστεροειδούς εξωτερ.56,8mm	27,30
9136-07	Δίχαλο 36x89 αστεροειδούς εσωτερ.47,4mm	32.00
9136-06	Δίχαλο 36x89 αστεροειδούς εξωτερ.56,8 mm	35.40
9-58920	Δίχαλο 36x89 αστεροειδούς εξωτερ.68mm	87.00
W-50930	Δίχαλο 42x104 αστεροειδούς εσ.47	87.00
W-50920	Δίχαλο 42x104 αστεροειδούς εξ.68	87,00
9142-06	Δίχαλο 42x108 αστεροειδούς εξωτερ.67 mm	46.00
9110-07ST	Δίχαλο 41x118 αστεροειδούς εσωτερ.56,8mm	49,00
9110-06ST	Δίχαλο 41x118 αστεροειδούς εξωτερ.67,5mm	47,00

ΔΙΧΑΛΑ ΠΟΛΥΣΦΗΝΟΥ ΣΩΛΗΝΑ

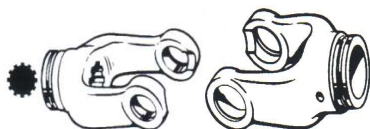

Κωδικός	Περιγραφή	Τιμή
9105-07SP	Δίχαλο 30,2x80 Πολύσφηνου εσωτ. Φ35 Z12	23.00
9106-07SP	Δίχαλο 30,2x92 Πολύσφηνου εσωτ. Φ35 Z12	25.00
9107-07SP	Δίχαλο 30,2x106 Πολύσφηνου εσωτ. Φ40 Z14	36.00
9107N-07SP	Δίχαλο 35x94 Πολύσφηνου εσωτ. Φ40 Z14	31.00
9108-07SP	Δίχαλο 35x106 Πολύσφηνου εσωτ. Φ40 Z14	35.50
9105-06SP	Δίχαλο 30,2x80 θηλ σωλήνας Τρύπα 52mm	25.60
9106-06SP	Δίχαλο 30,2x92 θηλ σωλήνας Τρύπα 53mm	27.50
9107N-06SP	Δίχαλο 35x94 θηλ σωλήνας Τρύπα 54mm	31.00

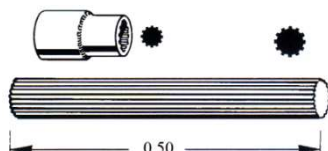

ΠΟΛΥΣΦΗΝΟΣ ΣΩΛΗΝΑΣ/Μούφες

Κωδικός	Περιγραφή	Τιμή
9106-6SP04	Πολύσφηνος σωλ. 35mm Z12 -Αρσ L=0,50m	40.00
9106-6SP04M	Μουφα θηλ 35mm Z12	14.00
9107N-8SP04	Πολύσφηνος σωλ. 40mm Z14 Αρσ L=0,50m	60.00
9107N-6SP04M	Μουφα θηλ 40mm Z14	19.00
9110-10SP04	Πολύσφηνος σωλ. 44.5 mm Z16 Αρσ L=0,50m	75.00
9110-10SP04M	Μουφα θηλ. 44.5 mm Z16 θηλ	21,40

ΑΣΦΑΛΕΙΕΣ ΔΙΧΑΛΟΥ

Κωδικός	Περιγραφή	Τιμή
9-102-09-133	Walterscheid Eurocardan	1.40
9-102-09-134	Bondioli Pavesi Eurocardan	1.20
9-102-02-76,5	Μήκος 76,50mm	1,30
9-102-02-03	Μήκος 85mm	1,64
9-102-02-86	Φ16 Μήκος 86mm	1.65
9-102-02-88	Φ16 Μήκος 88mm	1.65
9-5-30	Καβίλια 5x30mm	
9-8-40	Καβίλια 8X40 Νο1	0.38
9-8-50	Καβίλια 8X50 Νο2	0.38
9-8-65	Καβίλια 8X65 Νο4	0,26
9-10-80	Καβίλια 10X80 Νο 6	0,42

ΚΑΡΕ ΠΑΡΤΙΚΟΦ ΑΡΣΕΝΙΚΟ ΜΟΝΟ (Πολύσφηνο)

Κωδ	Μήκος mm	Μήκος Καρρέ	Διάμετρος	Δόντια	Τιμή
AJ-015	150	70	Φ35	6	10.00
AJ-015B	150	70	Φ35/6	Βαμμένο	11.50
AJ-45-150	150	70	13/4'/6	Βαμμένο	14.50
AJ-024	240	70	Φ35	6	13.40
AJ-030/ΚΡΑ141031	300	70	Φ35	6	14.50

	AJ-032	Αρσενικό ΣΙΛΟ 25mm Z6	9,20
	AJ-033	Μουφα θηλυκο 25mm Z6 ΣΙΛΟ	6,00
	AJ-035	Αρσ μονό ΣΙΛΟ Φ25 5 δοντια	26.00

	Aj-037	Θηλ ΣΙΛΟ Φ25 5 δόντια	8.30
---	--------	-----------------------	------

ΚΑΡΕ ΠΑΡΤΙΚΟΦ ΑΡΣΕΝΙΚΟ ΜΟΝΟ Ψεκαστικού



Κωδ	Μήκος mm	Μήκος Καρρέ	Διάμετρος	Τρύπα	Τιμή
AJ-219	150	70	13/8Z6	19 mm	14.50
AJ-220	150	70	13/8Z6	20 mm	14.50
AJ-224	150	70	13/8Z6	24 mm	15.50

ΚΑΡΕ ΠΑΡΤΙΚΟΦ ΑΡΣΕΝΙΚΟ ΔΙΠΛΟ



Κωδ	L= mm	Lx spline mm	D mm	Teeth	ΤΙΜΗ
AJ-040	200	70+70	13/8'	6	11.60
AJ-045	250	70+70	13/8'	6	12.00
AJ-050	300	70+70	13/8'	6	16.00

ΚΑΡΕ ΠΑΡΤΙΚΟΦ ΘΗΛΥΚΟ



Code		L	spline	Z	Price
AJ-058	Σκέτο	80	13/8'	6	8.50
AJ-060	Σκέτο	100	13/8'	6	8.30
AJ-060-130		130	13/8'	6	14.60
AJ-061	Σκέτο	50	11/8' 28mm	6	11,50
AJ-070	Σκέτο	80	13/4'	6	13,00
AJ-077	Σκέτο	80	13/8'	21	15,00

ΚΑΡΕ ΣΥΣΤΟΛΕΣ ΠΑΡΤΙΚΟΦ (Θηλυκό- Αρσενικό)

	Code	Description	Θηλυκό	Αρσενικό	Τιμή
	AJ-141039	Με ασφάλεια (ex AJ-18-02B)	13/8Z6	13/8Z6	22.00
	AJ-18-02D	John Deere με σχίσιμο και βίδα	Φ35/Z21	13/8Z6	25.40
	AJ-141115	John Deere με πατητή ασφάλεια	Φ35/Z21	13/8Z6	22.50
	AJ-18-02C	(ex AΞ-128)	13/4 Z6	13/8Z6	39,00
	AJ-18-02E	Συστολή	13/4 Z20	13/8Z6	37,00
	AJ-045A	Συστολή	13/4 Z6	13/4 Z6	85,00
	AJ-18-07G	Συστολή Belarus	8-38x32x36	13/8Z6	27.00

	AJ-125	Ηλεκτροκινητήρα	Φ35+σφήνα	13/8Z6	21.00
--	--------	-----------------	-----------	--------	-------

ΚΑΡΕ ΠΑΡΤΙΚΟΦ ΔΙΑΦΟΡΑ

AJ-115	Fiat 3 Τρύπες (AJ-093)	114	68.00
AJ-133	Landini 4 Τρύπες		82.00
AJ-115	Same Lamborghini	85	65.00
AJ-137	1 1/8" (28,5mm) x13/8" Z6	L=76	12.30
AJ-141050	11/8" Z6 female x male 13/8 Z6	L=82	16.00

ΡΑΒΔΟΣ ΟΛΟ ΚΑΡΕ

AJ-140	Φ35/Z6 (13/8 Z6)	3m	37.00
--------	------------------	----	-------

ΔΙΧΑΛΑ ΜΕ ΣΤΡΟΓΓΥΛΗ ΤΡΥΠΑ

Κωδικός	σταυρός	Τρύπα	Τιμή
9102-12A20	Δίχαλο 23,8x61.3	20mm	16
9104-12A25	Δίχαλο 27.4x74.6	25mm	21
9105-12A30	Δίχαλο 30.2x80	30mm	31
9106-12A30	Δίχαλο 30.2x92	30mm	34

ΗΤΑ

Κωδικός	Σταυρός	L	Τιμή
2-23-01	23,8x61.3	78	37.00
5-23-01	30.2x80	94	56.00
6-23-01	30.2x92	115	80.00

ΓΚΡΟΥΠ ΣΤΕΛΕΧΟΚΟΠΤΗ ΚΙΝΑΣ

Κωδ	Ιπποδύναμη	Σχέση	Τιμή
9700-40	40 hp	1/1,92 (LF205) (12 teeth)	135.00
9700-40-01	Κουλούρι 12Τ		16.00
BD-1242DIN935	Παξιμάδι	24x2 (ex 9700-40-02)	6.00
9700-40-03	Εξαεριστήρακι		5.20
9700-250	Φλάντζα	Διάμετρος 250x12 mm	55.00
9700-300	Φλάντζα	Διάμετρος 300x12 mm	60.00
9700-40-05		Κάλυμμα PTO Central hole 60mm 4 slots opposite 75-95, side 70mm	16.00
9700-99-10		Ατσάλινη αλυσίδα 10mm (1m=2.2kgrs)	5.10/kg
9700-40A	40 hp	1/1.92 με 2 εξόδους	150,00
9700-5009	50 hp	12 teeth	245,00
9700-5009-03	Εξαεριστήρακι		5.00
9700-140	50 hp	LF140 (15 teeth)	220.00
9700-100J	45	Γκρούπ Ταυ 1/1 Τετράγωνη βάση 115mmx115mm	180.00
9700-310		Καταστροφέα 1:3 Πάτημα τρυπών 80x90 βάσης Πάτημα τρυπών εξόδου 75x75mm άξονας εξόδου 33mm	160,00
9700-310-40		Επέκταση γκρουπ L=400mm	65.00
9700-311		Καταστροφέα 1:3 Πάτημα τρυπών 85x115 Πάτημα τρυπών εξόδου 80x80mm, άξονας εξόδου 33mm	190
9700-311-50		Επέκταση γκρουπ L=500mm άξονας 40mm	80.00
9700-311-61		Επέκταση γκρουπ L=615mm άξονας 40mm	94.00
9700-313		Καταστροφέα 1:3 Πάτημα τρυπών 100x115 Πάτημα τρυπών εξόδου 80x80mm άξονας εξόδου 33mm	225.00

ΓΚΡΟΥΠ ΚΑΔΕΝΑΣ ΚΑΡΟΥΛΙΟΥ ΚΑΙ ΛΙΠΑΣΜΑΤΟΔΙΑΝΟΜΕΑ

Κωδ	Ιπποδύναμη	Σχέση	Τιμή
9700-11	11 hp Καδένας Καρουλιού Πατενίδη	1/1	80.00
9700-25-80	15 hp 25x80mm άξονας εξόδου 30mm ΚΚ Πάτημα τρυπών 90x90mm L-25-B	1/1	80.00
9700-25-155	15 hp Μήκος άξονα εξόδου 25x155mm Πάτημα τρυπών 90x90mm	1/1	80.00



ΓΚΡΟΥΠ ΑΡΙΔΑΣ

Κωδ	Ιπποδύναμη	Σχέση	Τιμή
9700-JR40	30 hp 540 rpm 20.5 kgr	3/1	200.00



ΓΚΡΟΥΠ ΦΡΕΖΑΣ ΚΙΝΑΣ

Κωδ	Ιπποδύναμη	Σχέση	Τιμή
9700-25-30	25 hp	1.46/1 Εξάγωνο 30mm	155.00
9700-25-36	25 hp	1.46/1 Εξάγωνο 36mm	155.00













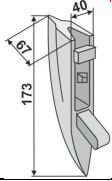

ΓΚΡΟΥΠ ΦΡΕΖΟΣΚΑΛΙΣΤΗΡΙΟΥ















Κωδ	Ιπποδύναμη	Σχέση	Τιμή
9700-27-36	40 hp	1,46/1 Εξάγωνο 36mm 115mmx115mm	200,00
9700-27-41	40 hp	1,46/1 Εξάγωνο 41mm 115mmx115mm	200.00
Κωδ	Ιπποδύναμη	Σχέση	Τιμή
9700-727	Γκρουπ Τουρμπίνας 30hp	1/3.69-4.80	385.00
9700-JRS9	Γκρουπ ελικοπτέρου		950.00





Ανταλλακτικά Πνευματικών Σπαρτικών

	Κωδ	ΧΑΡΑΚΤΗΡΙΣΤΙΚΑ MT600	Τιμή
	TP-600	GASPARDO ρόδας βάθους Ρουλεμάν MT 600 16x40 Code 56445058 F04100040	9.00
	TP-G14830390	Ρουλεμάν 6005 16mm μπροστινού άξονα G14830390 (ex TP-6-6005)	8.00
	TP-6-F04100155	16x 42 x90 τροχού (G15226620R)	20.00
	TP-6-F04100149	Ρουλεμάν Τροχού 25x300 16 int x20 ext 40 x L=72mm	20,00
	TP-6-203KRR2	Ρουλεμάν ID16xOD40xW18.5	8,40
	TP-6-4C6034	Ρουλεμάν ID17xOD47xW44	21,00
	TP-6-CSK25	Ρουλεμάν καστανίας 25x52x15	26.00
	TP-F04010084	Ρουλεμάν 3303 LLU δίσκου 17x47x22.30	9.00
	TP-6-1001	Τροχός 50x325 κομπλέ MT600 F06120440	60,00
	TP-6-1004	Ελαστικό τροχού 50x325 MT600 F06120165	32.00
	TP-6-1003	Πλαινά καλύμματα τροχού 50x325 (Ζεύγος) έδρα 40mm F06120441 (530)	16,00
	TP-6-1051	Ελαστικό 285x100	47.00
	TP-1006	Τροχός 25x300 κομπλέ F06120475	45.00
	TP-1010	Ελαστικό τροχού 25x300	27,00
	BI-102	Ελατήριο 20x20 σπαρτικής	21.00
	TP-19202702	Καρίνα 530	32,00
	TP-19202702G	Καρίνα 530 Genuine	68,00
	TP-22270226	Καρίνα 530	38.00

	TP-22270397	Καρίνα 520-540	24,00
	TP-15470921	Καρίνα λιπάσματος για 20x20 G16670600	90,00
	TP-19203121	Καρινάκι δίσκου MT600	9,00
	TP-15226280	Ελατήριο Πιέσεως δίσκου V	40,00
	TP-65337040	Ελατήριο βάθους στοιχείου	10,00
	TP-18904110	Ελατήριο ρόδας INOX	24,00
	15220661	Ξύστρα μακριά εξωτερική αριστερή	24,00
	15220631	Ξύστρα κοντή δεξιά εξωτερική	23,00
	15223501	Ξύστρα κοντή αριστερή εσωτερική	23,00
	15223481	Ξύστρα μακριά δεξιά εξωτερική	24,00
	TP-19203130R	Ρεγουλατόρος MT600	27,60
	TP-18701600R	Ροδέλα 35x49x3	2,00
	TP-20860126R	Γρανάζια Σετ 4 τεμαχίων	36,80
	TP20860106R	Φτερωτή λιπάσματος MT600	30,00
	TP-19002620	Φλάντζα καπακιού διανομέα σπόρου	12,00
	TP-10121440	Δίσκος 26x3,50 Ηλίανθου	46,00
	TP-10121500	Δίσκος 72x3,50 1.1mm Βαμβακιού (10221500)	46,00
	TP-10100010	Δίσκος 72x1,50 Ντομάτα	46,00
	TP-10121410	Δίσκος 26x4,5 καλαμποκιού	46,00
	TP-10121450	Δίσκος 26x καλαμποκιού	40,00
	TP-22230037	Φλάντζα Inox	12,50
Ανταλλακτικά Gaspardo MT600			
	TP-6-1017	Ελαστικό δίσκου 400x115 F06120188	69,00

	TP-6-1019	Μεταλλική ζάντα ελαστικού 400x115	22,00
	TP-6-370	Δίσκος ίσιος MT600 370mm 6 τρύπες 76κκ κεντρική 35mm G13825091	18,70
	TP-16610170	Δίσκος χαράκτη MT600 325mm 75κκ	50,00
	TP-2E2031	Σβολοδιώκτης G15224900	21,50
	TP-G19203990NR	Βάση σβολοδιώκτη	150,00
	TP-15420842R	Σβολοδιώκτης	27,00
	TP-81080024	Ζυγί γραμμοχαράκτη MT600 45mm κοιλοδοκός	15,00
	TP-22270385	Κουζινετο πλαστικό γραμμοχαράκτη MT600	27,00
	TP-6-F03100506	Σπριραλ 13/4" 45mm	4,50
	TP-208800044	Ρυθμιστής λιπάσματος	162,00
	TP-20890135R	Ρυθμιστής φαρμάκου	156,00
	TP-20890089R	Λάμα ρυθμιστή φαρμάκου	18,20
	TP-20890151R	Καπάκι κοχλίας ρυθμιστή φαρμάκου	23,00
	TP-0890211R	Κορώνα πηνίο ρυθμιστή φαρμάκου	48,00
	TP-65336046R	Ελατήριο χωνιού	1,50
	TP-G22270389R	Σετ πλαστικών γραναζιών μετάδοσης κίνησης	88,00
	TP-66248125	Πλαστικό παξιμάδι ρυθμιστή λιπάσματος	13,00

	TP-66248123R	Πλαστικό κουτί ρυθμιστή φαρμάκου	67,00
	TP-66248154R	Πλαστικό χωνί Νο 55	10,00
	TP-G20890158R	Δοσομετρητής φαρμάκου 20 φτερά	53,00
	TP-G19202832R	Καρίνα	140,00

Ανταλλακτικά Gaspardo 520

	TP-5-520	Gaspardo Ρουλεμάν MT 520 16x30x16 MGGA3-008-09 G22270092	18,00
	TP-5-1029	Τροχός 370x165 κομπλέ MT520 F06120155	112,00
	TP-5-1030	Ελαστικό τροχού 370x165 MT520 OEM 56243015	64,00
	TP-22270038	Βάση 520	195,00
	TP-22220150	Δίσκος γραμμοχαράκτη MT520 30cm 68kk	60,00
	TP-60052005	Ζυγί γραμμοχαράκτη 520 35mm κοιλοδοκός	8,80

Ανταλλακτικά Gaspardo MTR

	G17722471R	Δίσκος σπαρτικής MTR 420x4mm 6 τρύπες κεντρική τρύπα 42mm Niaux Γαλλίας	80,00
	TP-F06120408	Τροχός V 325x50 MTR/254348	58,00

Ανταλλακτικά Monosem

	Κωδ	ΧΑΡΑΚΤΗΡΙΣΤΙΚΑ	Τιμή
	TP-7-1002	Τροχός 50x325 κομπλέ Monosem, Sfoggia, Prosem	49,00
	TP-6-5203	MONOSEM F04100150 (Sfoggia, Prosem) ext 40mm int 16mm	10,00
	TP-7-6716	Καρίνα 30046050-7141	20,00
	TP-7-7068M	Δίσκος 380mm 6 τρύπες Monosem	55,00
	TP-7-0073282	Καρινάκι 30048020	25,00



ΑΝΤΑΛΛΑΚΤΙΚΑ ΣΙΤΟΣΠΑΡΤΙΚΗΣ **ZHTA**

	ΚΩΔ	ΠΕΡΙΓΡΑΦΗ	ΤΙΜΗ
		Δίσκος Κομπλέ Κίνας με Κουζινέτο	26.20
		Δίσκος Κομπλέ Γαλλίας με Κουζινέτο	36.00
	SP-079	Κουζινέτο Δίσκου κομπλέ	15.20
	SP-080	Πείρος κουζινέτου σπαρτικής	3,20
	SP-077	Δαχτυλίδι προστασίας κουζινέτου	0,70
	SP-076	Καμπάνα κουζινέτου	2,40
	SP-003	Τηλεσκοπικός Σωλήνας (Γαλβανιζέ)	10.70
	SP-003A	Τηλεσκοπικός Σωλήνας Λοξό κόψιμο	9,00
	SP-007	Χωνί σπόρου Μεταλλικό	7.20
	SP-009	Βάση Δίσκου	10.00
	SP-011	Ξύστρα Τσαρούχι Κάτω Δίσκου	7.90
	SP-013	Ξυστράκι Πτερύγιο Πάνω Δίσκου	1.30
	SP-015	Ζυγί Μικρό M 10 Κομπλέ	1.20
	SP-017	Βάση Ζυγγιού Χυτή	6,90
	SP-019K/019	Βέργα Ελατ. Δίσκ. (Κοντ 52) (μακρ 56)	3.10/3.20
	SP-021	Ελατήριο Πιές. Δίσκου 3,8x26x380x39	1,60
	EL-8-52-630	Ελατήριο Μπουκάλας 8x52x630x67	21,00
	SP-029	Ροδέλα Σπόρου 10 Δόντια	0,90
	SP-031	Ροδέλα Λιπάσματος 6 Δόντια	0,90
	SP-0355	Γρανάζι Σπόρου 10 δόντια (ex SP-033)	13,00
	SP-0356	Γρανάζι Λιπάσματος 6 δόντια (ex SP-035)	17,00
	SP-0357	Οδηγός Γραναζιού (ex SP-036)	12,00
	SP-0348	Γρανάζι κιν τρελό Z14	8,50
	SP-0347	Γρανάζι κιν σφήνα Z14	13,70
	SP-037	Σταυρός Διχάλου	1,30
	SP-039	Σταυρός Διχάλου Κομπλέ	5,60
	SP-041	Μπουκάλα Υδραυλικού min 330mm	84.00
	SP-043	Σταβάρι Δίσκου Κοντό	11.35
	SP-045	Σταβάρι Δίσκου Μακρύ	13.00
	SP-051	Χωνί ελάσματος ZHTA	7,35
	SP-047	Βάση Ελάσματος Δεξιά Αριστερή	8.00
	SP-152	Πιρτσίνια 6X10mm στρόγγυλο κεφάλι	13/kgf
SP-171	Λάμα τετράγωνη ροδέλα κουζινέτου	0,09	
SP-104	Ελαστικός σωλήνας σπόρου 55 cm	2.80	
SP-105	Σπιράλ κοντός 32cm -(max 42cm)	6.30	
SP-106	Σπιράλ μακρύς 42cm -(max 55cm)	6,70	
SP-293	Ροδέλα σπιράλ 41x56x4	1.00	
SP-291	Χωνάκι σπόρου ίσιο	2,70	
SP-292	Χωνάκι σπόρου κυρτό	2,50	

ΣΠΑΡΤΙΚΗ **ΠΟΛΥΧΡΟΝΙΑΔΗ**

ΚΩΔ	ΠΕΡΙΓΡΑΦΗ	ΤΙΜΗ	ΚΩΔ	ΠΕΡΙΓΡΑΦΗ	ΤΙΜΗ
			SP-223	Κομπλαδόρος	29,50
SP-1740	Βάση Δίσκου 2-πλου ρουλεμαν	12,30	SP-225	Γρανάζι συμπλεκτική 13Δ με σφήνα	20,50
SP-126	Γρανάζι Λιπάσματος. Πολυχρ. 425 9T	16,00	SP-227	Πίρος κομπλαδόρου	20,80
SP-128	Γρανάζι σπόρου. Πολυχρονιαδή 424 12T	16,00	SP-229	Γραναζι μεγάλο λιπάσματος	41,00
SP-132	Οδηγός Γραναζ. αλουμ + μπρούτζ427	17,75	SP-230	Γραναζι μεγάλο Σπόρου	41,00
SP-2428	Ροδέλα κυλίνδρου 18X18	2,85	SP-2443	Άξονας διανομέα 14 δίσκων	34,00
SP-2210	Γρανάζι αλυσίδας μεγάλο	29,50	SP-2446	Άξονας διανομέα 16 δίσκων	38,00
SP-2211	Γρανάζι αλυσίδας μικρό	26,50	SP-2617	Κουζινέτο αξονα με ουρά	16,20
SP-218	Γρανάζι συμπλεκτική 13Δ τρελλό	26,60	SP-2611	Κουζινέτο αξονα χωρίς ουρά	13,50

ΑΝΤΑΛΛΑΚΤΙΚΑ ΣΙΤΟΣΠΑΡΤΙΚΗΣ **BEKAM**

	ΚΩΔ	ΠΕΡΙΓΡΑΦΗ	ΤΙΜΗ
	SP-176	Δίσκος Σπαρτικής Σκέτος Κίνας 330X2,5	11,00
	SP-175	Δίσκος Σπαρτικής Σκέτος Γαλλίας 330	21,50
		Δίσκος Κομπλέ Γαλλίας με Κουζινέτο	32,00
		Δίσκος Κομπλέ Κίνας με Κουζινέτο	24,00
	SP-179	Κουζινέτο Δίσκου Κομπλέ ΒΚΜ	14,00
	SP-180	Πείρος κουζινέτου ΒΚΜ σπαρτικής	3,50
	SP-178	Καμπάνα καπάκι κουζινέτου	2,40
	SP-083	Ρουλεμάν 6304	2,50
	SP-103	Τηλεσκοπικός Σωλήνας (Γαλβανιζέ)	11,30
	SP-104	Ελαστικός σωλήνας μήκος 55 cm	2,50
	SP-107	Χωνί Σπόρου Μεταλλικό	7,00
	SP-161	Χωνί ελάσματος σπόρου	6,00
	SP-214669	Βάση ελάσματος	21,00
	SP-10908	Λαμάκι βάσης ελάσματος	6,20
	SP-109	Βάση Χυτή Δεξιά-Αριστερή (SP-109A)	22,00
	SP-111	Ξύστρα Δεξιά-Αριστερή	9,20
	SP-112	Ζυγί Μ10 V σχήμα για λαμάκι ξύστρας	1,00
	SP-113	Λαμάκι Σφιγκτήρα Ξύστρας ΒΚΜ	1,55
	SP-119	Βέργα Ελατηρίου Δίσκου Κοντή 50cm	3,00
	SP-118	Βέργα Ελατηρίου Δίσκου Μεσαία 55cm	3,10
	SP-120	Βέργα Ελατηρίου Δίσκου Μακριά 65cm	3,20
	SP-121	Ελατ Πιέσεως Δίσκου 3,5x30x410x36	1,20
	ΕΛ-8-60-300	Ελατήριο Μπουκάλας 8x60x300x28	12,50
	SP-122	Γρανάζι Λιπασματος, Αγγελή 9Δ	11,00
	SP-025	Ασφάλεια Μικρή Σωλήνα Γαλβ 3,5mm	0,85
	SP-027	Ασφάλεια Μεγάλη Χωνιού Γαλβ 4mm	1,50
	SP-124	Γρανάζι Σπόρου. Αγγελή 12Δ 113mm	14,40
	SP-129	Ροδέλα Σπόρου Δόντια 12	0,95
	SP-131	Ροδέλα Λιπάσματος Δόντια 9	0,95
	SP-133	Βάση Ζυγιού Χυτή Τετράγωνη 835	17,50
SP-135	Βάση Ζυγιού Χυτή Με Ουρά	8,80	
SP-135A	Βάση Ζυγιού Χυτή Με Ουρά κοντή	10,00	
SP-139	Ζυγί Μ12 Γωνιακό Μικρό	1,05	
SP-141	Ζυγί Μ12 Γωνιακό Μεγάλο	1,10	
	SP-143	Σταυρός Διχάλου	1,40
	SP-145	Σταυρός Διχάλου Κομπλέ	6,30
	SP-149	Σταβάρι Δίσκου Κοντό	13,65
	SP-151	Σταβάρι Δίσκου Μακρύ	16,50
	SP-155	Λάμα σβάρνας 40x10mm x20cm κοντή Δεξ/Αριστ.	4,50
SP-156	Λάμα σβάρνας 40x10mm x25cm μακρ.Δεξ/Αριστ.	6,00	
	ΣΠΑΡΤΙΚΗ ΑΓΓΕΛΗ ΝΕΟΥ ΤΥΠΟΥ		
		Δίσκος 2-πλου ρουλεμ.Αγγελή Γαλ.	32,00
		Δίσκος 2-πλου ρουλεμ.Αγγελή Κίνας	21,50
	SP-181	Κουζ. 2πλου ρουλεμάν Ν.Τύπου Αγγελή	17,00
	SP-184	Βάση Δίσκου 2-πλου ρουλεμάν Αγγελή	12,20
SP-185	Ξύστρα Δεξιά 2-πλου ρουλεμάν Αγγελή	8,30	

ΣΠΑΡΤΙΚΗ **ΚΑΖΑΝΤΖΟΓΛΟΥ**

ΚΩΔ	ΠΕΡΙΓΡΑΦΗ	ΤΙΜΗ	ΚΩΔ	ΠΕΡΙΓΡΑΦΗ	ΤΙΜΗ
SP-271	Δίσκος Κομπλέ Κίνας με Κουζινέτο	19,00	SP-211	Βάση Δίσκου	22,00
SP-272	Δίσκος Κομπλέ Γαλλίας με Κουζινέτο	26,00	SP-213	Ξύστρα Δίσκου	10,00
SP-210	Κουζινέτο Δίσκου κομπλέ	13,70	SP-214	Χωνί σπόρου ΝΤ	6,50
SP-080	Πείρος κουζινέτου σπαρτικής	3,20			

Σπαρτική **ΙΜΑ LA ROCCA**

DI-802	Δίσκος Σπαρτικής 330mm 6 τρύπες 75mm	21,00
--------	--------------------------------------	-------

Amazon D9

	Κωδικός	Περιγραφή	Τιμή
	AZ-3181500	Φυσούνα επάνω λοξή D9	6.00
	AZ-3188500	Φυσούνα επάνω ίσια D9	4.50
	AZ-952024	Τηλεσκοπικός σωλήνας μακρύς 2 part L=75cm Καρίνα	48.00
	AZ-952756	Τηλεσκοπικός σωλήνας κοντός 2 part L=586 Καρίνα	46.00
	AZ-951955	Φυσούνα κάτω D9	10,00
	AZ-954520	Χωνί πτυσσόμενο	6.80
	AZ-958256	Χωνί πτυσσόμενο λοξό ακριανό αριστερό D9	7.15
	AZ-956448	Χωνί πτυσσόμενο	7.85
	AZ-953659	Τηλεσκοπική σωλήνας D9 2 parts L=53cm καρίνα	52.00
	AZ-952355	Τηλεσκοπική σωλήνας d8, d9 AD302 καρίνα	52.00
	AZ-954927	Καλύπτρα επαναφοράς D9	10.00
	AZ-HA140	Ελατήριο έλξεως ιχνοσβέστη 3,5x32x138 3875300	6.50
	AZ-245DD512	Βίδα κουζινετο δίσκου D9 8x22 φρεζάτη αστεροκέφαλη	1,70
	AZ-965413	Πιρος πλαστικού κουζινετου δίσκου D9 D=25 L=30mm thread 12x1.5	11.00
	AZ-HA143	Ελατήριο έλξεως καρίνας D9 4.5x32x215	9.50
	AZ-HA134	Ελατήριο έλξεως δίσκου D9 5.5x38x215	11.00
	AZ-956971	Καρίνα D9 H=200mm	14.00

	AZ-3877300	Καρίνα H=135mm D7, D8	6.80
	AZ-955372	Στοιχείο καρίνας μακρύ D9	165.00
	AZ-955369	Στοιχείο καρίνας μισού μήκους AD	157.00
	AZ-955366	Στοιχείο καρίνας κοντό AD	165.00
	AZ-3887300	Αποστάτης 18x3.5x80mm	3.50
	AZ-962292	Δίσκος 320x3 3 holes 70mm Ofas Italy	25.50
	AZ-955071	Κουζινέτο δίσκου πλαστικό D9 3τρύπες	8.30
	AZ-967584	Δίσκος ελαστικός ρύθμισης βάθους κια καθαρισμού δίσκου	33,00
	AZ-977369	Βάση στήριξης ελαστικού δίσκου καθαρισμού Μπροστινής σειράς δίσκων	21,00
	AZ-977370	Βάση στήριξης ελαστικού δίσκου καθαρισμού Πίσω σειράς δίσκων	28.00
	AZ-968304	Πλαστικό γρανάζι σπόρου D9 (957809)	10.00
	AZ-958134	Κέλυφος πλαστικών γραναζιών D9 958134	18.50
	AZ-952461	Amazona D9 κοντό αριστερό L=420	4.20
	AZ-952459	Amazona D9 μακρύ Δεξί L=620mm	4.20
	AZ-953588	Πλακάκι πρόσδεσης ελατηρίου 952461/952459	4.00
	AZ-976005	Ελατήριο αριστερό ακριανό D9 Amazona 9mm L=425mm	8.50

	AZ-976004	Ελατήριο δεξιό ακριανό D9 Amazone 9mm L=570mm	10.00
	AZ-953558	Ελατήριο αριστερό προτελευταίο του ακριανού D9 Amazone L=450mm	10.00
	AZ-969225	Ελατήριο δεξιό προτελευταίο του ακριανού D9 Amazone L=570mm	11.00
	AZ-952591	Ελατήριο αριστερό ακριανό D9 Amazone L=620	7.00
	AZ-952588	Ελατήριο δεξιό ακριανό D9 Amazone L=530	6.65
	AZ-DG075	Ασφάλεια 3.5x40mm	10.50
	AZ-974401	Βάση δεξιά 18018085	15.00
	AZ-974402	Βάση Αριστερή 18018086	15.00
	AZ-951983	Κουζινέτο πλαστικό δίσκου γραμμοχαράκτη D9	25.60

Amazone AD300







	AZ-954903	Τηλεσκοπικός σωλήνας μακρύς AD300 3 parts L=1200	70.00
	AZ-952937	Τηλεσκοπικός σωλήνας AD (ex 39393558) 1800560002 2 parts L=65cm	60.00
	AZ-951769	Ελατήριο ενσωμάτωσης AD Cirrus H=355 Φ8	9.30

Amazone D7

	AZ-3668300	Καρίνα D7	13.00
	AZ-3333200	Φυσούνα κάτω τηλεσκοπικού σωλήνα D7	6.00
	AZ-3182500	Τηλεσκοπικός σωλήνας D7, D8 3 parts L=65cm	52.00
	AZ-3091300	Τηλεσκοπικός σωλήνας D7 3 parts L=66cm	52.00
	AZ-3092300	Τηλεσκοπικός σωλήνας D7 3 parts 54cm	52.00
	AZ-3017300	Φυσούνα τηλεσκοπικού σωλήνα D7	5.70
	AZ-3776000	Ρυθμιστής βάθους για σπαρτική με δίσκο D7, D8	87.00

Amazone D8

	AZ-3190500	Τηλεσκοπικός σωλήνας με λοξή φυσούνα επάνω D8 D9 μακρύς 2 μέρη L=700mm	60,00
	AZ-3191500	Τηλεσκοπικός σωλήνας με ίσια φυσούνα επάνω D8, D9 κοντός 3 μέρη L=650mm	73,00
	AZ-3093300	Φυσούνα κάτω πτυσσόμενου σωλήνα 44mm D8	7.00
	AZ-3206500	Καλύπτρα επαναφοράς μεταλλική D7, D8	18,00
	AZ-3209500	Πιράκι 18x12x50 καλύπτρας μεταλ. σπόρου	3.00
	AZ-3790500	Καλύπτρα επαναφοράς πλαστική D8	9.00
	AZ-HA158	Ελατήριο επαναφοράς στοιχείου καρίνας D8 6x45x188mm	14.80
	AZ-951498	Δίσκος σποράς 300x2.5mm 3 τρύπες + 1 κεντρική τρύπα 53.5mm	25.50
	AZ-3991300	Πέδιλο ολισθησης βάσης D7 D8	34.50
	AZ-953322	Βάση ρύθμισης βάθους D7, D8	30.00





	AZ-3219000	Παπούτσι προστασίας D8 AD2	66.00
	AZ-952540	Καρίνα D8	27.00
	AZ-953819	Βάση ολίσθησης δεξιά D7, D8	26,50
	AZ-953818	Βάση ολίσθησης αριστερή D7, D8	26,50
	AZ-3990300	Στήριγμα βάσης ολίσθησης D7, D8	34.50
	AZ-3743300	Ελατήριο ιχνοσβέστη D8-300	3.20
	AZ-3753300	Ελατήριο ιχνοσβέστη αριστερό μακρύ D8, AD2/48301	4.00
	AZ-3752300	Ελατήριο ιχνοσβέστη δεξί μακρύ D8, AD2/48300	5.60
	AZ-3421400	Ελατήριο ιχνοσβέστη αριστερό 10mm L=300mm D8-30	7.30
	AZ-3420400	Ελατήριο ιχνοσβέστη δεξιό 10mm L=300mm D8-30	7,30
	AZ-3742300	Ελατήριο ιχνοσβέστη αριστερό II 7mm L=400mm D8-30	4.00
	AZ-3756300	Ελατήριο ιχνοσβέστη αριστερό D8-30 7mm L=360mm	4.10

Accord (Kverneland, Kuhn)

	AC495390	Δίσκος 300x3mm 9 τρύπες Accord	40.00
	AC495814	Κουζινέτο πλαστικό δίσκου σπαρτικής Accord	17.00
	AC823463	Βίδες πλαστικού κουζινέτου M6x20	0,22
	AC632133	Βίδες σταυροκατσάβιδου πλαστικού κουζινέτου 8x18	0.50
	AC495195	Δίσκος καθαρισμού 200mm	35.00
	AC495219	Αξονας δίσκου καθαρισμού	32.00
	AC494723	Ελατήριο Φ25 Accord	16.00
	AC490651	Ελατήριο Φ19 Accord	17.00
	AC494739	Κουζινέτο πλαστικό Φ16 Accord	1.50

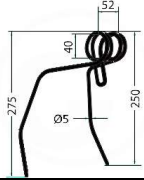
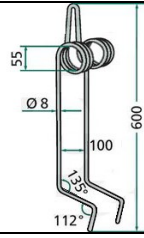





	AC494988	Άξονας 16x2.5x80mm AD με δίσκο	12.70
	AC494272	Καρίνα Accord	58.40
	AC819670	Καρίνα Accord Optima	60.00
	AC494266	Καρίνα Accord	8.50
	AC494417	Άξονας 16x2.5x76 Accord με καρίνα	7.50
	AC805808	Κουζινέτο δίσκου σπαρτικής 6 τρύπες PCD75mm	130.00
	AC430800	Νύχι μονής κοπής 45x7 KK45mm τρύπα 10,5mm Sfoggia	8,00
	ACMD18253	Φυσούνα κάτω σπαρτικής	26.00
	AC495758	Φυσούνα κάτω σπαρτικής DL, DT, DV, DG, DF, DA-X, DA-S, DA	21.00
	AC499969	Σύνδεσμος ελαστικός σπιραλ AD	6.50
	AC499970	Σύνδεσμος ελαστικός σπιραλ 35x35 x L100mm	7.00
	AC608117	Σπιράλ σπαρτικής Accord 1' L=275cm	13.30
	AC494677	Πλακάκι στήριξης ελατηριου	1.35
	AC494746	Τσιμουχα διανομέα 135x145x45mm Optima, Dc	37,00
	AC495813	Καλύπτρα επαναφοράς	5.40
	AC489055	Κουζινέτο αδραχτιού DL	28.00

	AC489048	Ρυθμιστής μετρητικού DL	11.00
	AC489056	Πλαστικό γρανάζι 19T DL	47.00
	AC489151	Χείλος ελαστικό θυρίδας DL	40.00
	AC489842	Ένθετο ημικυκλικό μονής δόσης μετρητικού DL	16.30
	AC494732	Φτερωτή 260x82 μετρητικού DL	625.00
	AC489174	Βούρτσα καθαρισμού μετρητικού DL	145.00
	AC494846	Φτερό κλαπέ εισόδου αέρος μετρητικού DL	32.00
	AC494746	Κάλυμμα σκόνης εξόδου διανομέα DL	5.70
	AC688471	Τάπα εξόδου διανομέα DL	5.70
	AC496709	Δίσκος γραμμοχάρκτη 350x3	89.00
	ACM19523	Χωνάκι θυρίδας M-Drill	7.60
	AC657191	Πιρστίνι 6x20mm συσκευασία ~95 τεμαχίων	43,00
	AC657231	Πιρστίνι 6x30mm συσκευασία ~67 τεμαχίων Rivet	18,00
	AC657271	Πιρστίνι 6x42mm συσκευασία ~50 τεμαχίων	0.22/pc
	AC495825	Ελαστικό τροχού πατήματος σπόρου 1"x10" DL	49.00
	AC802811	Ελαστικό τροχού πατήματος σπόρου 280x65mm	35.00

	AC494813	Accord	5.60
	AC420416	Πλακάκι και ζυγί ελατηρίου Accord	15.00
	AC495754	Κverneland Accord 8mm (ex 18010.ST-AC1)	10.40
	AC495754G	Ελατήριο ιχνοσβέστη 8mm γνήσιο kverneland	22.50
	AC496514	Πλακάκι πιάστρα ελατηρίου 495754	22.00
	AC495830	Ζυγί ελατηρίου ιχνοσβέστη M12	4.70
	AC495187	Στήριγμα δίσκου πατήματος σπόρου	190,00
	AC495176	Ανάρτηση και δίσκος πατήματος σπόρου	350,00









Pottinger

	PO-8612-32-336-0	Δίσκος 320mm 4 holes	33,00
	PO-8612-32-047-2	Κουζινέτο δίσκου κομπλέ	49,00
	PO-8612-32-147-0	Ξύστρα-κάλυμμα	23,00
	PO-8612-32-328-0	Παξιμάδι ρύθμισης ξύστρας/ δίσκου	26,00
	PO-8612-32-324-0	Ξύστρα	6,70
	PO-435-446	Ελατήριο επαναφ.στοιχείου 4x28x219	9,30
	PO-435-440	Ελατήριο στοιχείου πίσω 1.8x18.2x57mm	4,00
	PO-435-319	Ελατήριο στοιχείου μπροστινό 4x28x172mm	35,00
	PO-855-72-202-0	Μούφα περιστροφής στοιχείου	28,00
	PO-410-553	Δαχτυλίδι μπάγα 20x23x21.5	3,80
	PO-9022-53-14	Ξύστρα	5,20
	PO-8612-323-317-0	Άξονας βίδα M12x70 ξύστρας 9022-53-14	28,30
	PO-438-050	Ασφάλεια 4x27 για πιράκι τροχού	5,80
	RA-91070103	Φυσούνα επάνω μακρυά Vitasem 400	20,50
	RA-91070104	Σωλήνα 290mm τηλεσκοπικού Vitasem 400	23,00
	RA-91070105	Σωλήνα 405mm τηλεσκοπικού Vitasem 400	22,00
	PO-7991070106	Σύνδεσμος Vitasem 400	16,00
	PO-7991070107	Φυσούνα επάνω κοντή Vitasem 400	14,00
	PO-8612-32-323-0	Βάση στήριξης στοιχείου	110,00
	PO-855-75-201-0	Ζυγί σχήματος V βάσης στοιχείου	30,00

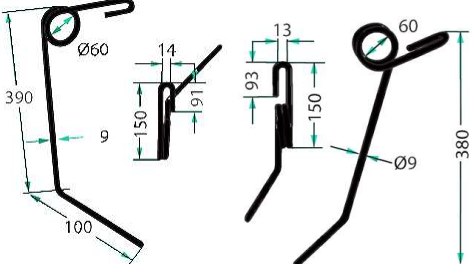

	PO-5000201A	Ελαστικό τροχού πατήματος σπόρου 250x42 Pottinger Rabe	40.00
	PO-5000201	Τροχός 250x42	200.00
	PO-850-41-069-0	Ζυγί παραλληλόγραμμο ελατηρίου ιχνοσβέστη M10x51,5x75mm	18.00
	PO-06553B10	Pottinger 10mm Αριστ. Μακρύ (περισσότερα) 8622375950	13.00
	PO-06553B11	Pottinger 10mm Δεξί κοντό (λιγότερα) 8622.375.94.0	10.00
	PO-8612375890	Pottinger Vitasem 402	12.50
	PO-8612-37-581-0	Πιαστράκι ελατηρίου Pottinger	25.00

Gaspardo Maschio



	G16043890	Δίσκος 330x2.5 4 holes 70mm 40mm	29.00
	G07002742R	Τηλεσκοπικός σωλήνας L=370- 825 Nina 300	69.00
	G07002751R	Τηλεσκοπικός σωλήνας L=305- 600 Nina 300	65.00
	G07002741R	Τηλεσκοπικός σωλήνας L=313- 715	70.00
	G16243760R	Καρίνα σπαρτικής Nina, Aliante, Alitalia	68.00
	G16044571R	Κουζινέτο δίσκου Maria, Nina, Aliante	155.00
	G16045750R	Ξύστρα δεξιά μακριά Aliante Nina	89.00

	G16045760R	Ξύστρα αριστερή μακριά Aliante Nina	89,00
	G16249040R	Ξυστράκι δεξί κοντό Aliante Nina	16,00
	G16249050R	Ξυστράκι αριστερό κοντό Aliante Nina	16,00
	G16043842	Ρυθμιστής βάθους αριστερός maria	39,00
	G16043852	Ρυθμιστής βάθους δεξιός maria	39,00
	PO-5000201A	Ελαστικό τροχού πατήματος σπόρου 250x42 Nina Maria	40,00
	G18903650	Gaspardo Αριστερό μακρύ	6.20
	G18903640	Gaspardo Δεξί κοντό	6.20
	G18904710R	Gaspardo σιτοσπαρτική 10mm	10.40

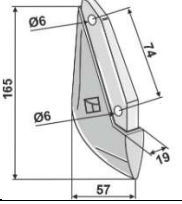
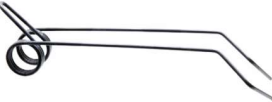
Σπαρτική Sulky







	SU-985310	Σωλήνας τηλεσκοπικός πλαστικός Sulky	13,40
	SU-907711	Φυσούνα κάτω τηλεσκοπικού σωλήνα Sulky	5,30
	SU-907019	Καλύπτρα επαναφοράς	14,30
	SU-980108	Δίσκος σποράς 6 holes (680108)	80,00
	SU-908435	Καρίνα Sulky	18,00
	SU-980011	Ελατήριο ιχνοσβέστη Sulky	9,00

Σπαρτική Sola

	SOL-4648	Ελατήριο ιχνοσβέστη sola δεξιό	8.00
	SOL-4649	Ελατήριο ιχνοσβέστη Sola αριστερό	8.00
	SOL-887	Ελατήριο ιχνοσβέστη 2 σκέλη Sola	9.80

Lemken

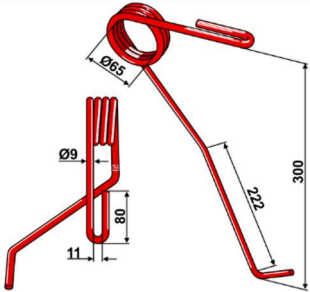
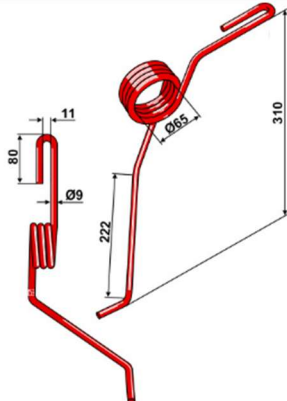
	LE-4818581	Φυσούνα κάτω Eurodrill DKA	14.00
	LE-4818580	Φυσούνα πάνω Eurodrill DKA	16.80
	LE-5818601	Τηλεσκοπικός σωλήνας L=640 Solitair	24.00
	LE-5818604	Τηλεσκοπικός σωλήνας L=549 Solitair	31.00
	LE-3490010	Δίσκος σποράς 350x3 Φ70/Φ35 Solitair 9+300/06	47.00
	LE-34910010	Δίσκος σποράς 350x3 Φ70/Φ35 6 holes Solitair 9+300/06 Frank Germany	47.00
	LE-5554520	Κουζινέτο δίσκου σπαρτικής solitair 6 τρύπες M6 (70mm) τρύπα 12,2mm D=80, H=32mm	78.00
	LE-3191133	Καλύπτρα κουζινέτου Lemken Rubin Φ73 τρυπα 13,5mm	3.20
	LE-3492026	Ξύστρα πλαστική Solitair	8.00
	LE-18018025	Φυσούνα κάτω Solitair	29.00
	LE-3378100	Καρίνα Lemken 310145/3046005	17.00

	LE-4826002	Σωλήνας σπόρου 30x225x250mm R181	23.00
	LE-4816888	Ισοπεδωτής eurodrill S250 (6817062)	155.00
	LE-4817062	Καρίνα εξωτερική Eurodrill S250	320.00
	LE-6817028	Στοιχείο καρίνας μακρύ σπαρτικής Eurodrill S250 RE-95-GEK	390.00
	LE-6817027	Στοιχείο καρίνας κοντό σπαρτικής Eurodrill 300-29 LI-65-GEK	370.00
	LE-4817026	Στοιχείο καρίνας μακρύ σπαρτικής Eurodrill 300-29 RE-95-GEK	210.00
	LE-3298542	Ελατήριο 4x32x127mm στοιχείου καρίνας Eurodrill 300-29	10.00
	LE-3179450	Κουζινέτο στοιχείου Eurodrill 300-29 15x17x17	1.70
	LE-4818529	Καλύπτρα επαναφοράς Eurodrill 300-29	8.50
	LE-31910006	Κουζινέτο σκαλιστηριού EC εξωτερικού δίσκου 78x16x23	105.00
	LE-3537057	Ελατήριο ιχνοσβέστη μπροστινό αριστερό L=300mm	11.20
	LE-3537056	Ελατήριο ιχνοσβέστη πισινό δεξιό L=310mm	13.00
	LE-3374361	Χελιδόνι W=340mm, H=220, CC=40mm Solitiar, Karat etc	140.00

Rabewerk

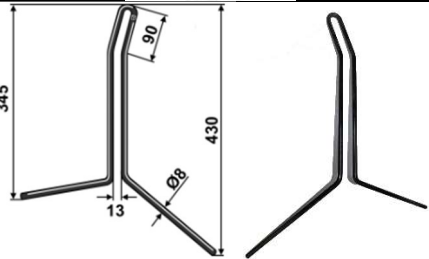
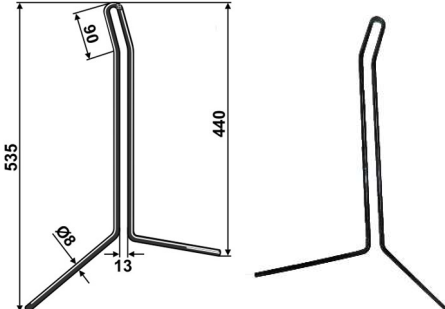



	RA-90225213	Πλαστικό κουζινέτο δίσκου 5 τρύπες	72,00
	RA-90063950	Ελατήριο ιχνοσβέστη Rabewerk/Pottinger κοντό L=345/430	13,50
	RA-90063951	Ελατήριο ιχνοσβέστη Rabewerk/Pottinger μακρύ αριστερό L=535/440	15,30

Agromasz

	SI185101715	Σωλήνας τηλεσκοπικός παλαιού τύπου πλαστικός L max = 86cm	24,00
	SI185101715C	Σωλήνας τηλεσκοπικός παλαιού τύπου πλαστικός L max = 86cm κομπλέ με φυσούνες	40,00
	SI03329-01	Μεταλλικός σωλήνας πτυσσόμενου επάνω 29cm συνδυάζεται με SI01714-01/S01714-02 νέου τύπου	38,00
	SI01714-01	Πλαστικός σωλήνας πτυσσόμενου κάτω κοντός 210mm νέου τύπου	10,00
	SI01714-02	Πλαστικός σωλήνας πτυσσόμενου νέου τύπου 270mm νέου τύπου	10,00
	SI03901	Φυσούνα τηλεσκοπικού σωλήνα παλαιού τύπου επάνω	9,50
	SI07060	Φυσούνα τηλεσκοπικού σωλήνα παλαιού τύπου επάνω	9,50
	SI01713	Φυσούνα τηλεσκοπικού σωλήνα παλαιού τύπου κάτω	9,50
	SI01034	Δίσκος σποράς 330mm 6 τρύπες	70,00
	SIN560	Αξονάκι Κουζινέτου δίσκου σποράς	18,50
	SI01022	Πλαστική ξύστρα δίσκου	90,00

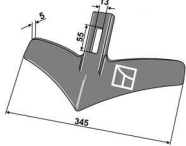
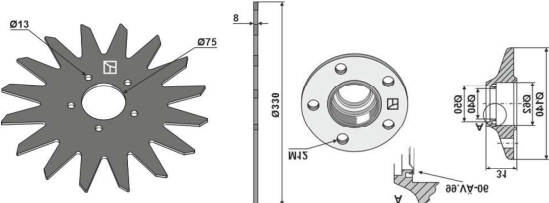
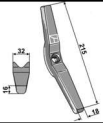
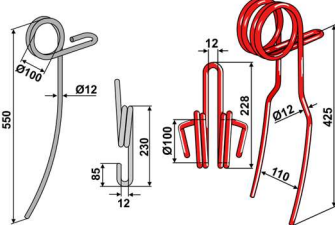
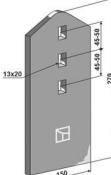
	SI00642	Μεταλλική ξύστρα δίσκου	24,00
	SI01577	Μουαγιέ Δίσκου σποράς	62.00
	SI00291	Μουαγιέ δίσκου γραμμοχαράκτη	83.00
	SI00238	Γρανάζι σετ	17.00
	SI00077	Πορτάκι θυρίδας	10.00
	SI00076	Πλαστική βάση θυρίδας	31.00
	SI00161	Καρίνα σποράς	20,00
	SI00444	Ξύστρα πλαστική καρίνας	5,50
	SIWG-00001	Ζυγί M12 και βάση ελατηρίου ιχνοσβέστη	10,00
	SI00486	Ελατήρια ιχνοσβέστη 9mm	17,00

Vaderstad

	VA-307002	Ξύστρα χειλιδόνι w=165mm τρύπα 16x55 (VA-07)	12.00
	VA-444611	Ξύστρα χειλιδόνι w=345mm τρύπα 13x55 (VA-09)	43.50
	VA-413930	Δίσκος ακτινωτός 330mm 5 τρύπες κεντρική 104mm 413930 (31-0116)	115.00
	VA-13	Κουζινέτο δίσκου ακτινωτού σπαρτικής	50,00
	VA-302300	Νύχι διπλής κοπής 18x32x215 1 τρύπα (VA-003110)	14,00
	VA-306239	Ελατήριο ιχνοσβέστη 1 σκέλος L=550mm 306239 (VA-ST-02)	16.00
	VA-445067	Ελατήριο ιχνοσβέστη 2 σκέλη L=425mm (ex VA-ST-06)	22.00
	VA-425587	Ξύστρα 270x150mm 3 τρύπες 45-50mm (IND-203)	40.00
	VA-432116/432115	Στοιχείο σπαρτικής δεξί/αριστ. L=325, profile 32mm W=110mm	60.00
	VA-451371	Δίσκος σπαρτικής 410x5mm	45.00
	VA-208063	Κουζινέτο δίσκου 4 τρύπες 98mm	175.00

ΥΔΡΑΥΛΙΚΑ ΠΑΝΤΑΡ ΑΠΛΑ



ΚΩΔΙΚΟΣ	Τρύπα κουζινέτου	L Min Max mm	Εσωτερ Διάμετρος X Διάμετρος Εμβόλου d	Τιμή
YD-30480	25,4X25,4	480-692	50x30	180,00
YD-30550	25,4 X25,4	551-832	50x30	220,00
YD-35550	25,4 X25,4	551-832	70x35	220,00
YD-35600	25,4 X25,4	600-880	70x35	235,00
YD-MS002	19x19	410-600	50x30 India	125,00
YD-MS051	25,4X25,4	480-692	50x30 India	137,00
YD-MS053	25,4 X25,4	551-832	50x30 India	145,00
YD-MS087	25,4 X25,4	551-832	70x35 India	173,00
YD-MS090	25,4 X25,4	600-880	70x35 India	183,00
YD-MS094	25,4 X25,4	650-950	70x35 India	200,00

ΥΔΡΑΥΛΙΚΑ ΠΑΝΤΑΡ ΜΕ ΓΑΝΤΖΟ ΚΑΙ ΑΡΘΡΩΣΗ > 130HP



ΚΩΔΙΚΟΣ	Τρύπα κουζινέτου R1, R2	Min Max mm	In Diam. x D βάρκτρου	Τιμή
YD-40610G	Αρθρ 32mm+ γαντζος CBM	610-830	80X40	420
YΔ-45650G	Αρθρ 32mm +Γαντζος CBM	650-900	90X45	430
YD-45700G	Αρθρωτός 32mmχαντζος	700-950	90X45	430
YD-45750G	Αρθρωτός 32mm+γαντζος	750-1050	105X45	680
YD-802	Μαρκούτσι 3/8' 0,90m 3/8αρσχ γωνία 3/8 αρσ			13,40

ΕΞΑΡΤΗΜΑΤΑ ΥΔΡΑΥΛΙΚΟΥ



ΚΩΔΙΚΟΣ	Χαρακτηριστικά	Διαστάσεις	Τιμή
YD-038	Βαλβίδα ΥΔραυλικού Διπλής Ενέργειας	3/8" x 3/8"	28,80
YD-1080M	Ταχυσύνδεσμος Θηλυκό μέρος	½ θηλ BSP	11,50
YD-1080E	Ταχυσύνδεσμος Αρσενικό μέρος	½ θηλ BSP	4,40
YΔ-0807	Νιπελ BSP	3/8x3/8	0,75
YD-0808	Νιπελ BSP	½ 'X1/2'	1,00
YΔ-0371	Χειριστήριο 1 Λεβιέ Μονής Ενέργειας		
YD-0381	Χειριστήριο 1 Λεβιέ 2πλής ενερ.		105,00
YD-0382	Χειριστήριο 2 Λεβιέ 2πλής ενερ.		153,00

ΑΚΡΑ ΚΟΛΛΗΤΑ ΥΔΡΑΥΛΙΚΩΝ ΚΥΛΙΝΔΡΩΝ

ΚΩΔΙΚΟΣ	d	B	E	A	D	H	M	C	ΤΙΜΗ
YD-4050	40	52	75	115	100	24	22	4	30,00
YD-40110	40		68	117	99	34	30		35,00

ΡΑΝΤΑΡ ΑΠΛΑ

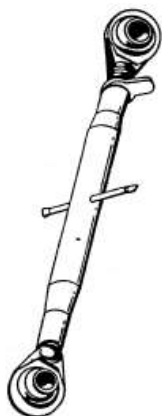

ΚΩΔΙΚΟΣ	Τρύπα Κουζινέτου	Τρύπα Κουζινέτου	ΣΩΛΗΝΑ ΜΗΚΟΣ	min-max	Πάσσο	Τιμή
PA-2301	19	19	230	360-510	22X2,5	14.30
PA-2751	19	19	275	400-550	27X3	15.50
PA-2752	25	25	275	400-550	27X3	18.50
maPA-3201	19	19	320	430-640	27X3	16.00
PA-3202	25	25	320	430-640	27X3	19.30
PA-3501	19	19	350	460-670	27X3	16.60
PA-3502	25	25	350	460-670	27X3	18.40
PA-4001	19	19	400	515-720	27X3	17.40
PA-4002	25	25	400	515-720	27X3	22.50
PA-4501	19	19	450	565-720	27x3	18.00
PA-4502	25	25	450	565-770	27X3	20.50
PA-5001	19	19	500	615-830	27X3	20.60
PA-5002	25	25	500	630-860	27X3	23.50

ΡΑΝΤΑΡ ΕΝΙΣΧΥΜΕΝΑ ΜΕΣΑΙΟΥ ΤΥΠΟΥ

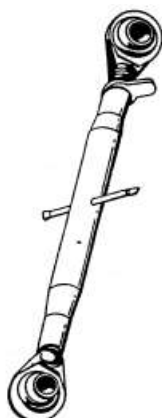

ΚΩΔΙΚΟΣ	Τρύπα	Τρύπα	ΣΩΛΗΝΑ	min-max	ΠάσοF	Τιμή
PA-3301P	19	19	330	450-700	30x3	23.00
PA-4001P	19	19	400	520-770	30X3	25.00
PA-4002P	25	25	400	520-770	30X3	28.80
PA-4502P	25	25	450	560-810	30X3	29.00
PA-5002P	25	25	500	630-880	30X3	31.40
PA-5502P	25	25	550	670-920	30X3	32.50
PA-7202P	25	25	700	830-1070	30x3	40.00

ΡΑΝΤΑΡ ΕΝΙΣΧΥΜΕΝΑ ΒΑΡΕΟΥ ΤΥΠΟΥ

PA-3502S	25	25	350	470-700	36x3	41.00
PA-4002S	25	25	400	525-760	36x3	42.30
PA-4602S	25	25	460	575-800	36x3	44.00
PA-5202S	25	25	520	640-860	36x3	46.50
PA-5002SP	25	25	500	630-880	40x3	58.00

ΤΙΡΑΝΤΕΣ ΡΑΝΤΑΡ



ΚΩΔΙΚΟΙ	ΠΕΡΙΓΡΑΦΗ	ΠΑΣΟ Α	ΤΡΥΠΑ Η	ΤΙΜΗ
PA-19273Δ	Δεξιά	27X3	19	7.00
PA-19273 ^A	Αριστερή	27X3	19	7.00
PA-25273Δ	Δεξιά	27X3	25,4	7.00
PA-25273 ^A	Αριστερή	27X3	25,4	7.00
PA-25303Δ	Δεξιά	30X3	25,4	10.00
PA-25303 ^A	Αριστερή	30X3	25,4	10.00
PA-25363Δ	Δεξιά	36X3	25,4	17.50
PA-25363 ^A	Αριστερή	36X3	25,4	20.00
PA-32363 ^A	Αριστερή	36X3	32,00	20.00
PA-32363D	Δεξιά	36x3	32.00	20.00
PA-25403Δ	Δεξιά	40x3	25.4	17.50

ΑΣΦΑΛΕΙΑ ΤΙΡΑΝΤΑΣ ΡΑΝΤΑΡ

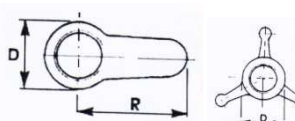

ΚΩΔΙΚΟΣ	ΔΙΑΜΕΤΡΟΣ	ΤΙΜΗ
PA-2627	27X3 ΕΤ	1,20
PA-2630	30x3 Μεσαίου τύπου	2,65
PA-2636	36x3 Βαρέου τύπου	5.50
PA-2640	40x3 Βαρέου τύπου	5.00

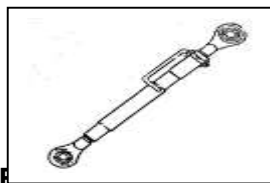
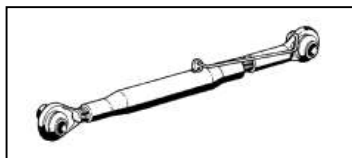

ΠΑΝΤΑΡ ΤΥΠΟΥ JOHN DEERE, FORD, MASSEY FERGUNSON

ΚΩΔΙΚΟΣ	ΤΥΠΟΣ	Τρύπα Κουζινέτου	Τρύπα Κουζινέτου	ΣΩΛΗΝΑ ΜΗΚΟΣ mm	Min-max	Πάσσο	Τιμή
PA-54512	John Deere	19	25	545	620-880	27X3	26,00
PA-42511	Ford	19	19	440	620-690		38,00
PA-42512	Ford	19	25	440	620-690	27x3	38,00
PA-42522	Ford	25	25	425	620-690	27x3	38,00
PA-4251M	Massey Ferguson	19	19	425	590-750	30x3	32,00
PA-42512M	Massey Ferguson	19	25	425	590-750	30x3	36,00
PA-5462M	Massey Ferguson	25	25	545	670-830	30x3	36,70

ΠΑΝΤΑΡ ΜΕ ΓΑΝΤΣΟ ΚΑΙ ΑΡΘΡΩΣΗ



ΚΩΔΙΚΟΣ	Τρύπα αρθρωσης	Μπίλια	ΣΩΛ. ΜΗΚΟ Σ mm	L Min-max	Πάσσο D	ΤΙΜΗ
GA-3602SGA	25.4	60	360	580-620	36x3	125,00
GA-4002SGA	25,4	50	400	625-885	36x3	127,00
GA-4502SGA-2	25.40	50	450	660-945	36x3	110,00
GA-4502SGA	25,4	60	450	660-945	36x3	122,00
GA-78065	25,4	50	228		36X4	107,00

ΓΑΝΤΣΟΙ ΠΑΝΤΑΡ



ΚΩΔΙΚΟΣ	ΣΠΕΙΡΩΜΑ F	ΣΑΤ/ΜΠΙΛΙΑ	ΤΙΜΗ
GA-50-36-2D	36X3	Cat 2/50	40,00
GA-60-36-3D	36x3	Cat 3/60	56,00
GA-60-36-3A	36x3	Cat 3/60	49,00

ΑΡΘΡΩΤΟΣ ΒΡΑΧΙΟΝΑΣ

	ΚΩΔΙΚΟΣ	ΣΠΕΙΡΩΜΑ F	ΤΡΥΠΑ	ΤΙΜΗ
	GA-281	36X3 left thread	25	33,70
	GA-289	36X3 left thread	32	32,00
	GA-29-25	Δίχαλο Αρθρωτού + πείρο	25	20,50
	GA-29-28	Δίχαλο Αρθρωτού + πείρο	28	20,50
	GA-29-32	Δίχαλο Αρθρωτού + πείρο	32	20,50
	GA-28091	Πίρος δίχαλου (ex GA-285)	28	4,00
	GA-29-28M	Δίχαλο Αρθρωτού + πείρο Μακρύ	28	32,50

ΡΕΓΟΥΛΕΣ ΜΠΡΑΤΣΩΝ (ΔΙΧΑΛΟ-ΔΙΧΑΛΟ)

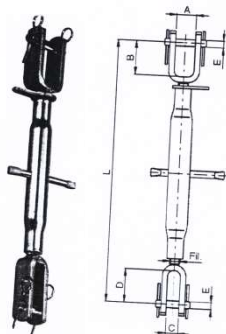

ΚΩΔΙΚΟΣ	ΜΗΚΟΣ L	ΠΑΣΟ mm	ΤΡΥΠΑ P	ΔΙΧΑΛΟmm	ΤΙΜΗ
GA-1900	380	22X2,25	19	24X72	13.50
GA-1910	450	24X2	19	24X72	16.70
GA-1920	500	27x3	19	24x72	20.80

ΡΕΓΟΥΛΕΣ ΜΠΡΑΤΣΩΝ (ΔΙΧΑΛΟ-ΜΠΙΛΙΑ)

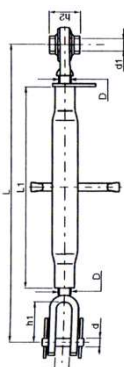

ΚΩΔΙΚΟΣ	ΜΗΚΟΣ L Μπίλια-Δίχαλο	ΠΑΣΟ D Mm	ΤΡΥΠΑ ΜΠΙΛΙΑΣ d1	ΔΙΧΑΛΟ mm	ΤΙΜΗ
GA-1930	380	24x3	19	24X72	15.60
GA-1931	380	24x3	22	24x72	15.00
GA-1940	410	24X3	19	24X72	15.80
GA-1943	490	24X3	22	24X72	19.30
GA-1945	520	24X3	22	24X72	18.00
PP-50148	Πίρος 18mm				1.80

ΓΡΥΛΛΟΙ ΜΠΡΑΤΣΩΝ ΤΡΑΚΤΕΡ ΒΑΡΕΟΥ ΤΥΠΟΥ

	ΚΩΔΙΚΟΣ	ΜΗΚΟΣ L Μπίλια-Δίχαλο	ΤΡΥΠΑ ΜΠΙΛΙΑΣ d1	ΔΙΧΑΛΟ mm	ΤΙΜΗ
	GA-01642	380	19		215,00
	GA-01643	450mm	22		215,00
	GA-191	530-750	24		110.00

ΕΝΤΑΤΗΡΑΣ CASE



GA-621	565-740	28	40	80,00
W-1309201	L=350mm	Hole 19mm	Spring travel 33mm	770.00

ΓΡΥΛΛΟΙ ΜΠΡΑΤΣΩΝ ΤΡΑΚΤΕΡ



ΚΩΔΙΚΟΣ	MIN-MAX	ΤΡΑΚΤΕΡ	ΤΙΜΗ
GA-3233	475-575	Τρύπα επάνω 16mm x τρύπα κάτω 16 mm	40,00
GA-4290	520-630	MF 35-135-148-65 τράντα 3/4"	49,00
GA-4292	565-675	FORD 2000-3000-3600 τράντα 3/4"	52,00
GA-8626	665-770	MF τράντα 3/4"	60,00

ΕΝΤΑΤΗΡΑΣ ΜΠΡΑΤΣΩΝ Same, Deutz, Hurlimann

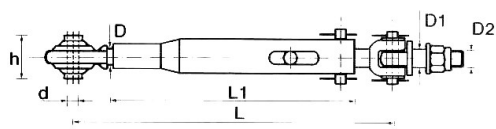

ΚΩΔΙΚΟΣ	ΜΗΚΟΣ Lmin-Lmax	Πείρος mm	ΤΡΥΠΑ ΜΠΙΛΙΑΣ d	H mm	ΤΙΜΗ
GA-2010	440-600	24	19	51	34,00
GA-2000	470-620	24	19	51	34,00
GA-2040	510-670	24	25,4	51	36,00



ΕΝΤΑΤΗΡΑΣ ΜΠΡΑΤΣΩΝ ΤΥΠΟΥ FIAT, New Holland

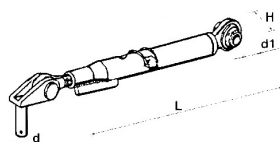

ΚΩΔΙΚΟΣ	ΤΥΠΟΣ	ΜΗΚΟΣ Lmin-Lmax	Πείρος mm	ΤΡΥΠΑ ΜΠΙΛΙΑΣ d1	H mm	ΤΙΜΗ
GA-2050	(ex GA-400)	400	26	19	44	40,00
GA-2070	(GA-480)	480	28	25,4	51	62,00
GA-401	Δίχαλο γωνία + πείρος 26x80mm					12,30
GA-5162486	Δίχαλο γωνία + πείρος 26x102 mm					35,00
GA-5109502	Δίχαλο γωνία + πείρος 28x83 mm					58,00
GA-40026	Δίχαλο ίσιο + πείρος 25x78mm τρυπα 20mm					14,50
GA-300212000	Δίχαλο ίσιο + πείρος 25mm Τρύπες 20 mm 1201026					23,00
GA-1201025	Βάση εντατήρα MF Deutz (ex GA-395201025) Τρύπα 20mm Πείρος 28mm					32,00



ΣΥΡΤΑΡΩΤΟΙ ΕΝΤΑΤΗΡΕΣ ΜΠΡΑΤΣΩΝ ΤΥΠΟΥ Renault



ΚΩΔΙΚΟΣ	ΜΗΚΟΣ ΣΩΛΗΝΑ	ΜΗΚΟΣ Lmin-Lmax	Τρύπα mm	Διάμετρο	Σπείρωμα	ΤΙΜΗ
GA-2042	465	570	22	18,5	24x3	27,50
GA-2046	585	690	22	18,5	24x3	31,50
GA-2048	525	655	28	22	24x3	32,50

ΣΥΡΤΑΡΩΤΟΙ ΕΝΤΑΤΗΡΕΣ ΜΠΡΑΤΣΩΝ ΤΥΠΟΥ John Deere



ΚΩΔΙΚΟΣ	ΜΗΚΟΣ ΣΩΛΗΝ	ΩΦΕΛ ΜΗΚΟ	Χαρακτηριστικά	Διάμετρο	Σπείρωμα	ΤΙΜΗ
GA-601	290	460	Δίχαλο 46x62Χυοκε 24x52 JD 4-κύλινδρο	18,5	30x3,5	25,50
GA-602	490	640	Δίχαλο 46x62Χυοκε 24x52 JD 6-κύλινδρο	18,5	30x3,5	38,50
GA-603 RMTE03	258	395	Μπίλια 19,5mm Χ Δίχαλο 24x48 Jeere 6000	18,5	30x3,5	43,50

ΓΑΝΤΖΟΙ ΠΑΝΤΑΡ CBM Ιταλίας

ΚΩΔΙΚΟΣ	ΔΙΑΜΕΤΡΟΣ ΜΠΙΛΙΑΣ	ΤΙΜΗ
GA-714	Γάντζος Cat 4 Italy CBM 78mm ball	300,00
GA-710	Γάντζος Cat 3 60mm μπίλια Italy CBM	112,00
GA-710-707	Πίρος γάντζου Cat 3	14,50
GA-710-949	Ελατήριο γάντζου Cat2 & Cat 3	0,85
GA-711	Γάντζος Cat 3 M36x2 θηλυκό Italy CBM	85,00
GA-950	Γάντζος Cat 2 50mm μπίλια Italy CBM	63,00
GA-950-948	Πίρος γάντζου Cat 2	15,70
GA-710-951	Χερούλι μοχλός γάντζου Cat2 & Cat 3	14,00
GA-954	Γάντζος Cat 2 M30x2 θηλυκό Italy CBM	65,00
GA-001	Γάντζος cat 1 + τιράντα 24x3 δεξιό πάσο	80,00



ΓΑΝΤΖΟΙ ΠΑΝΤΑΡ ΙΝΔΙΑΣ

ΚΩΔΙΚΟΣ	ΔΙΑΜΕΤΡΟΣ ΜΠΙΛΙΑΣ	ΤΙΜΗ
GA-072	50mm Cat 2 Ινδίας Θηλ σπείρωμα 20x1.5	35,50
GA-073	60mm Cat 3 kings Ινδίας	50,00



ΓΑΝΤΖΟΙ ΑΥΤΟΜΑΤΟΙ ΜΠΡΑΤΣΩΝ CBM Ιταλίας

ΚΩΔΙΚΟΣ	ΔΙΑΜΕΤΡΟΣ ΜΠΙΛΙΑΣ	ΧΑΡΑΚΤΗΡ	ΤΙΜΗ
GA-201	44mm	Cat 1	87,00
GA-202	56mm Δενδροκομ. (30x80mm αιχμή)	Cat 2S	120,00
GA-206	56mm (100X40mm αιχμή)	Cat 2	130,00
GA-213	64mm (105X40mm αιχμή)	Cat 3	144,00
Ga-214	81mm	Cat 4	



ΑΝΤΑΛΛΑΚΤΙΚΑ ΓΑΝΤΣΩΝ ΜΠΡΑΤΣΩΝ CBM Ιταλίας

ΚΩΔΙΚΟΣ	ΠΕΡΙΓΡΑΦΗ		ΧΑΡΑΚΤΗΡ	ΤΙΜΗ
GA-201-2SA	Σετ γλώσσα+δαχτυλίδι	A	Cat 1	33,00
GA-202-2SA	Σετ γλώσσα+δαχτυλίδι	A	Cat 2S	35,00
GA-202-2SM	Ελατήριο cat 2S	M	Cat 2S	1,65
GA-206-2A	Σετ γλώσσα+δαχτυλίδι	A	Cat 2	38,50
GA-206-2M	Ελατήριο cat 2 & 3S&3	M	Cat 2	1,65
GA-213-3SA	Σετ γλώσσα+δαχτυλίδι	A	Cat 3	52,00

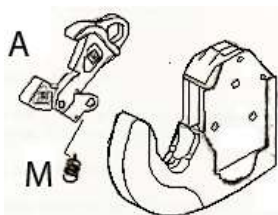

ΓΑΝΤΖΟΙ ΑΥΤΟΜΑΤΟΙ ΜΠΡΑΤΣΩΝ ΙΝΔΙΑΣ





ΚΩΔΙΚΟΣ	ΠΕΡΙΓΡΑΦΗ	ΧΑΡΑΚΤΗΡ	ΤΙΜΗ
GA-218	56mm (100mm αιχμή)	Cat 2	74,00
GA-218A	Σετ επισκευής γάντζου Cat2		19,00
GA-223	64mm (110mm αιχμή)	Cat 3	79,00
GA-223A	Σετ επισκευής γάντζου Cat3		19,00



ΑΝΤΑΛΛΑΚΤΙΚΑ ΓΑΝΤΖΩΝ ΜΠΡΑΤΣΩΝ WALTERSCHEID

	Κωδικός	Περιγραφή	Τιμή
	W-308515	Γλώσσα Νέου Τύπου Cat 1, 2, 2H (380516) (395308515)	45.00
	W-200029	Χερούλι Νέου Τύπου Cat 1, 2, 2H (309719)	47,00
	W-202398	Χερούλι Cat 1, 2, 2H χωρίς ναυτικό, εξέλιξη	40.00
	W-308524	Ελατήριο Νέου Τύπου Cat 1, 2, 3 (308523)	7.60
	W-309758	Γλώσσα Νέου Τύπου Cat 3, 3H (309759)	36.00
	W-202399	Χερούλι Νέου Τύπου Cat 3, 3H (308516, 200030)	45.00
	W-1308520	Καβίλια 10x36	2.40
	W-1099435	Καβίλια 6x32 lower hook Cat 3 waltescheid	1.10
	W-1099599	Καβίλια 13x36 lower hook Cat 3 waltescheid	7.80
	W-099474	Γλώσσα Παλαιού Τύπου Cat 3, 3H (099473)(395306104)	78.00
	W-306104	Χερούλι Παλαιού Τύπου Cat 30 at 3, 3H	30.00
	W-1099481	Ελατήριο Παλαιού Τύπου Cat 2, 2 ^H , 3	7,00

ΑΝΤΑΛΛΑΚΤΙΚΑ ΓΑΝΤΖΩΝ PANTAP WALTERSCHEID

	W-305031	Πίρος γάντζου Cat2 (D 22/15/13mm L=110mm)	44.00
	W-305198	Ελατήριο πίρου Cat2 1.8x20x98mm	12.70
	W-099113	Πίρος γάντζου Cat3 (D 22/15/13mm L=120mm)	44.00
	W-099050	Ελατήριο πίρου Cat3	13.00

ΚΟΥΖΙΝΕΤΑ ΠΑΝΤΑΡ

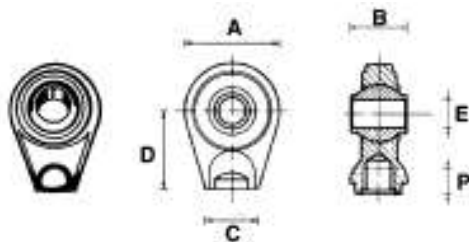

Κωδικός	Τρύπα	C	D	A	Τιμή
PA-1934 (WOE0708)	19 mm	34mm	60	62	5.20
PA-2250 (WOE756)	22mm	50mm	70	85	11.30
PA-2538 (WOE0740)	25mm	38mm	65	75	6.20
PA-2550 (WOE0750)	25mm	50mm	65	85	10.30
PA-0760	25mm	50mm	70	85	12.00
PA-3050 (WPE0810)	30mm	50mm	65	92	9.20
PA-3250 (WOE0825)	32mm	50mm	70	85	11,00

ΚΟΥΖΙΝΕΤΑ ΜΠΡΑΤΣΩΝ / ΛΑΜΑΣ

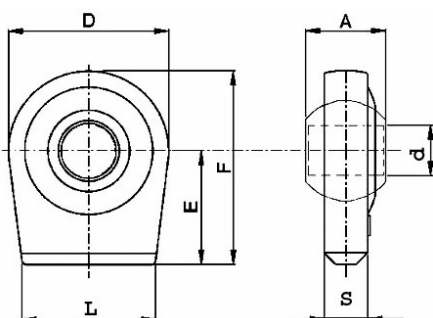

Κωδ	d	L	D	E	S	A	Τιμή
PA-301 (499)	19,3	60	67	50	13	35	6.00
PA-222P1(ex 302)	22,4	56	67	50	18	35	6.00
PA-0505 (ex 304)	22,4	58	67	75	18	35	7.20
PA-306(281P1)	25,4	70	76	50	19	35	6,80
PA-569	25,4	70	80	65	19	45	10.60
PA-1340	25.4	70	83	79		38	10.30
PA-307(281P2)	28,4	70	76	50	19	35	6.40
PA-309(282P2)	28,4	70	80	65	22	45	10,50
PA-507	28,4	70	78	80	22	38	8.20
PA-28-4	28,4	80	106	65	26	45	28.50
PA-597	32	70	96	65		45	12.00
PA-600	34,4	72	95	65	22	45	11.60
PA-4215	37	100	100	83		45	17.30
PA-37-1	37.00	85		65	25		28.50
PA-317	38,4	80	92	65	23	45	13.50

ΚΟΥΖΙΝΕΤΑ ΜΠΡΑΤΣΩΝ ΓΙΑΤ



Κωδ	d	L	H	Τιμή
PA-741	22,4	55	35	14,90
PA-743	28,8	55	35	14,90

ΔΙΣΚΟΣ ΕΠΙΣΚΕΥΗΣ ΚΟΥΖΙΝΕΤΟΥ

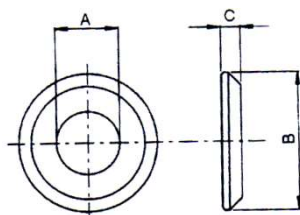

Κωδ	Περιγραφή	Διαστάσεις ΑxBxC	Τιμή
MF-28567	Δίσκος επισκευής άκρου	28x56x7mm	1,50
MF-28647	Δίσκος επισκευής άκρου ΚΕ299	28x64x7mm	1,50

ΜΠΙΛΙΑ GRO (ΚΩΝΙΚΟΣ ΟΔΗΓΟΣ + ΑΣΦΑΛΕΙΑ)



ΚΩΔΙΚΟΣ	ΔΙΑΜΕΤΡΟΣ ΜΠΙΛΙΑΣ	ΤΡΥΠΑ	ΤΙΜΗ
GA-25-28-56	56	28,4	7.60
GA-25-28-64	64	28,4	9.00
GA-25-37-56	56	37	8.20
GA-25-37-64	64	37	10.00
GA-2428	Ποδιά GRO 28mm		6.20
GA-2437	Ποδιά GRO 37mm		6.20
AS-161	Ασφάλεια Φ11 με καδένα		1,65
AS-166	Ασφάλεια Φ15 με καδένα		1,80

ΜΠΑΛΑΚΙΑ ΜΠΡΑΤΣΩΝ

ΚΩΔΙΚΟΣ	ΧΡΗΣΗ	ΧΑΡΑΚΤΗΡΙΣΤΙΚΟ	ΤΡΥΠΑ Α	Διάμετρος Β	С	ΤΙΜΗ
MP-224435	ΚΟΥΖΙΝΕΤΟ		22	44	35	3.15
MP 224835	ΚΟΥΖΙΝΕΤΟ		22	48	35	3,30
MP-284835	ΚΟΥΖΙΝΕΤΟ		28	48	35	3.00
MP-225635	ΓΑΝΤΖΟ		22	56	35	4.30
MP-225645	ΓΑΝΤΖΟ		22	56	45	4.30
MP-255645	ΓΑΝΤΖΟ		25	56	45	4.10
MP-285645	ΓΑΝΤΖΟ		28	56	45	3.00
MP-286445	ΓΑΝΤΖΟ		28	64	45	4.30
MP-326445	ΓΑΝΤΖΟ		32	64	45	5.00
MP-346445	ΓΑΝΤΖΟ		34	64	45	5.00
MP-386445	ΓΑΝΤΖΟ		37	64	45	4.70
MP-378557	ΓΑΝΤΖΟ		37	85	57	15.00
MP-518557	ΓΑΝΤΖΟ		51	85	57	13.80
MF-225635	MASSEY FERG,	Εγκοπή	22	56	35	3.30
MF-285645	MASSEY FERG	Εγκοπή	28	56	45	3,60

ΜΠΑΛΑΚΙΑ ΜΠΡΑΤΣΩΝ ΔΙΤΡΥΠΑ

ΚΩΔΙΚΟΣ	ΧΑΡΑΚΤΗΡΙΣΤΙΚΟ	ΤΡΥΠΑ Α	Διάμετρος Β	С	ΤΙΜΗ
MP-22285645	Διπλή τρύπα	28/22	56	45	5.40

ΜΠΑΛΑΚΙΑ ΡΑΝΤΑΡ

ΚΩΔΙΚΟΣ	ΧΡΗΣΗ	Χαρακτηριστικό	ΤΡΥΠΑ Α	Διάμετρος Β	С	ΤΙΜΗ
MP-225051	ΓΑΝΤΖΟ	Γείσο	22	50	51	4.60
MP-255051	ΓΑΝΤΖΟ	Γείσο	25	50	51	3,60
MP-256051	ΓΑΝΤΖΟ	Γείσο	25	60	51	5.20
MP-286051	ΓΑΝΤΖΟ	Γείσο	28	60	51	5.60
MP-326051	ΓΑΝΤΖΟ	Γείσο	32	60	51	5.70
MP-327863	ΓΑΝΤΖΟ	Γείσο	32	78	63	16.00

ΜΟΥΦΑ ΔΑΧΤΥΛΙΔΙ

Κωδ	Περιγραφή	Διαστάσεις	Τιμή
MF-2219	Μούφα Δαχτυλίδι Ραντάρ	22X19X44,5	1.00
MF-2519	Μούφα Δαχτυλίδι Ραντάρ	25,4x19x50,8mm	1.00
MF-2822	Μούφα Δαχτυλίδι Ραντάρ	28x22x44,5mm	1.00
MF-3225	Μούφα Δαχτυλίδι Ραντάρ	25x32x51mm	1,20
MF-3628	Μούφα Δαχτυλίδι Ραντάρ	28x36x45mm	1,40

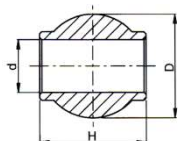

ΠΙΡΟΙ ΠΑΡΕΛΚΟΜΕΝΩΝ

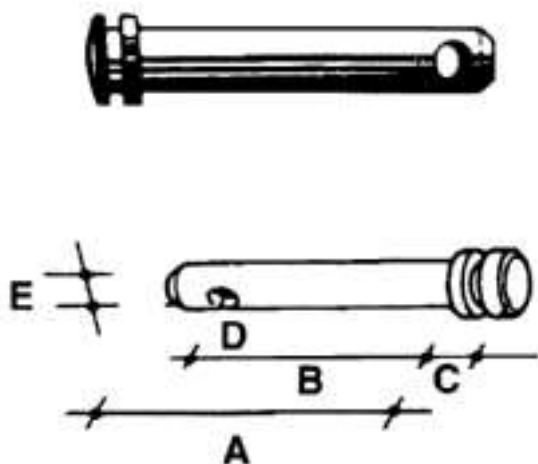

Κωδ.	Πάχος Ε	Ωφέλ Β	Μήκος Α	Τιμή
PP-10048	10	48	55	0,55
PP-12060	12	60	73	0,80
PP-14082	14	82	90	1.05
PP-16041	16	41	51	1.00
PP-16059	16	59	70	1.00
PP-16070	16	70	75	1,15
PP-16076	16	76	95	1.10
PP-19086	19	85	103	1.40
PP-19096	19	95	110	1.50
PP-19105	19	105	120	1,60
PP-19125	19	125	140	1,75
PP-22060	22	60	75	4.00
PP-22072	22	72	85	1,60
PP-22106	22	106	123	1,95
PP-22120	22	120	140	2,30
PP-22145	22	145	160	2,45
PP-25077	25	77	90	1,50
PP-25116	25	116	140	2.60
PP-25126	25	126	140	2.95
PP-25136	25	137	153	3.00
PP-28060	28	60	75	2,00
PP-28116	28	116	130	3,30
PP-28130	28	130	145	3,90
PP-28145	28	145	160	4.20
PP-32136	32	136	150	5.70

ΠΙΡΟΙ ΕΛΞΕΩΣ

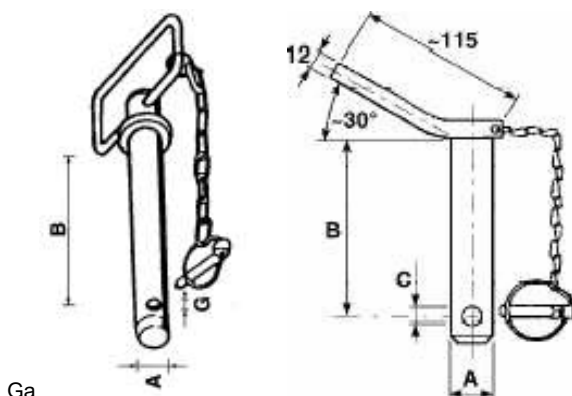

Ga

Κωδ	Περιγραφή	Πάχος Α mm	Ωφέλ. Μήκος Β mm	Τιμή
PEL-019	Με περόνη	Φ19	152	3.30
PEL-022	Με περόνη	Φ22	152	3.65
PEL-025	Με περόνη	Φ25	152	4.70
PEL-25220	Με περόνη	Φ25	220	8.00
PEL-028	Με περόνη	Φ28	152	5,80
PEL-030	Με περόνη	Φ30	152	6,90
PEL-032	Με περόνη	Φ32	152	8.00
PEL-032190	Με περόνη	Φ32	190	9,00
PEX-019	Με Κολλητό Χερούλι	Φ19	130	2.60
PEX -022	Με Κολλητό Χερούλι	Φ22	130	3.10
PEX -025	Με Κολλητό Χερούλι	Φ25	130	4,40
PEX -028	Με Κολλητό Χερούλι	Φ28	130	5.20

ΠΙΡΟΣ ΓΥΡΙΣΤΟΣ



ΚΩΔΙΚΟΣ	ΠΑΧΟΣ	ΜΗΚΟΣ Mm	ΤΙΜΗ
PEG-1376	12,70	76,20	1,80
PEG-1689	15,87	88,70	2,30
PEG-1957	19	57,00	4.00
PEG-1989	19	88,70	4.30

ΠΙΡΟΣ ΑΡΟΤΡΟΥ ΜΕ ΠΑΞΙΜΑΔΙ & ΓΚΡΟΒΕΡ

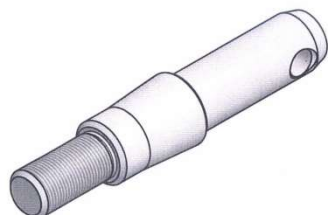
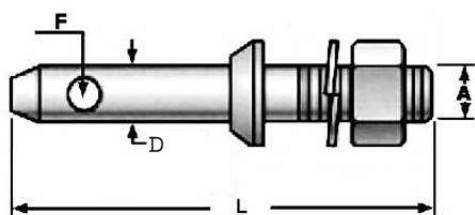

Κωδ	Περιγραφή	D	A	L	A	Τιμή
PA-1917	Ίσιος 2203-3262-000	19	16	135		2,50
PA-1922	Ίσιος	19	22	135	22x1,5	2,70
PA-2219	Ίσιος	22	19	135		2,30
PA-2222	Ίσιος	22	22	135	22x1,5	2,50
PA-2822	Ίσιος	28	22	135	22x1,5	4,00
PA-2228	Ίσιος	22	28	135	22x1,5	2,45
PA-2825	Ίσιος	28	25	135	22x1,5	4,00
PA-2225	Ίσιος	22	25	135	22x1,5	2,80
PA-2528	Ίσιος	25	28	135	22x1,5	3,15
PA-2525	Ίσιος	25	25	135	22x1,5	3,15
PA-2828	Ίσιος	28	28	135	22x1,5	3,70
PA-2828CON	Κωνικός	28	28			5,20



Διπλός Πίρος + παξιμάδι

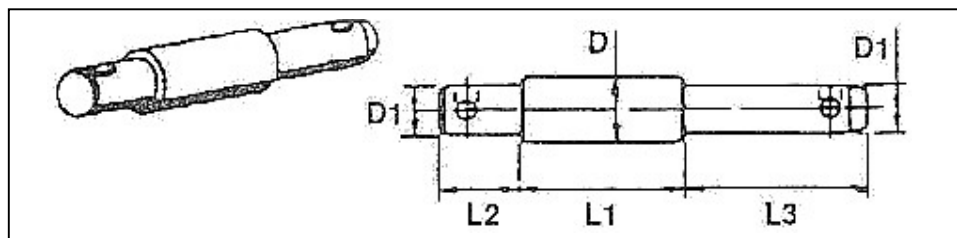

Κωδ	Περιγραφή	Διαστάσεις	Τιμή
PF-07027	Διπλός Πείρος + παξ. (ex PF-064)	28x22x(25μέση)	6.50



ΠΙΡΟΙ ΦΡΕΖΑΣ, ΧΩΝΙΟΥ

	Κωδικός	Τύπος	L1	L2	L3	D	D1	D2	ΤΙΜΗ
	PF-051	ΓΕΜΚΑ DIP2812	72	35	78	27,5	22	22	3,45
	PF-11100	FIAT (PX-079)	115	30	55	28	22	22	5,00
	PF-11170	FIAT (PX-080) Large	122	56		28	22		4,85
	PF-11180	Fiat small	116	56		28	22		4,55





Κωδικός	Τύπος	L1	L3	D	D1	ΤΙΜΗ
PF-258	Τσαλαπατάρα (ex ΠΦ-055)	80	80	25	19	2,80
PF-2825	Continental new DIP2825	90	80	28	22	3,50

Πίρος Terra



Κωδ	Περιγραφή	Διαστάσεις	Τιμή
PF-2822	Πίρος Ι=120mm RVT	28x22	3,90

	ΑΣΦΑΛΕΙΑ ΑΡΟΤΡΟΥ		
	AS-004	4,5	0,11
	AS-006	6	0,12
	AS-007	7	0,14
	AS-008	8	0,15
	AS-009	9	0,16
	AS-010	10	0,20
	AS-011	11	0,19
	AS-012	12	0,26
	ΠΕΡΟΝΕΣ ΑΡΟΤΡΟΥ		
	AS-102	2	0,02
	AS-103	3	0,05
	AS-104	4	0,09
	AS-105	5	0,23
	AS-106	6	0,24
	AS-107	7	0,50
	AS-108	8	0,80
	AS-109	9	1,12
	AS-110	10	1,35
	AS-114	4mm/ΜΠΕΚ	0,16
	ΑΣΦΑΛΕΙΑ ΤΥΠΟΥ ΦΙΑΤ		
	AS-6-50	6x50	0,25
	AS-8-38	8X38	0,29
	AS-8-60	8x60	0,40
	AS-10-38	10 X38	0,38
	AS-10-60	10 X60	0,53
AS-11-90	11x90	0,80	
	ΑΣΦΑΛΕΙΑ ΑΡΟΤΡΟΥ ΜΕ ΕΛΑΤΗΡΙΟ		
	AS-085	8,5	1,10
	AS-095	10	1,15
	ΚΟΠΙΛΙΑ ΤΥΠΟΥ ΦΙΑΤ		
	AS-071	3 mm	0,08
	AS-075	5 mm	0,15
	ΑΣΦΑΛΕΙΑ ΑΞΟΝΑ		
	AS-8-50	8X50 (ex AS-050)	0,35
	AS-10-50	10x50	0,50
	ΠΕΡΟΝΕΣ ΑΡΟΤΡΟΥ ΜΕ ΔΙΠΛΗ ΣΠΕΙΡΑ		
	AS-184	4 mm	0,14
	AS-185	5 mm	0,29
	AS-186	6 mm	0,50
	ΔΙΑΦΟΡΕΣ ΑΣΦΑΛΕΙΕΣ		
	AS-167	Φ14	3,00
	AS-169	Φ16 εντατήρα Fiat	3,20
	AS-170	Φ19 εντατήρα Fiat	3,60
	ΓΡΑΣΣΑΔΟΡΑΚΙΑ ΙΣΙΑ		
	GP-006	6x1	0,12
	GP-008	8x1	0,18
	GP-010	10x1	0,25
	ΓΡΑΣΣΑΔΟΡΑΚΙΑ ΑΜΒΛΕΙΑ ΓΩΝΙΑ 45°		
	GP-036	6x1	0,32

	GP-038	8x1	0,34
	GP-040	10x1	0,37
	ΓΡΑΣΣΑΔΟΡΑΚΙΑ ΟΡΘΗ ΓΩΝΙΑ		
	GP-076	6x1	0,31
	GP-078	8x1	0,34
	GP-080	10x1	0,37

	ΚΟΠΙΛΙΑ		
	ΑΣ-2324	3x24	0,040
	ΑΣ-2436	4x36	0,042
	ΑΣ-2570	5x70	0,108
	ΑΣ-2670	6x70	0,15
	ΑΣ-2680	6x80	0,18
	Μπαράκια Γκαζιού		
	PE-406	M6 Δεξί	0.80
	PE-407	M6 Αριστερό	1,34
	PE-408	M8 Δεξί	1.63
	PE-409	M8 Αριστερό	6.50
	PE-410	M10 Δεξί	1.22
	PE-411	M10 Αριστερό	2.62
PE-412	M12 Δεξί	1.85	
	Καπάκια Εξάτμισης		
	PE-421	38-42mm	1,45
	PE-423	50-55mm	1,65
	PE-425	63-88mm	1,80
	PE-429	75-81mm	No stock
PE-430	100-106 mm	No stock	
	Μπίλια Κοτσαδούρας		
	PE-481	Μπίλια 50mm Πάχος 22mm	13.30
	Κλείτρο Καρότσας		
	PE-451	Βίδα 76mm x πλάτος 70mm	2.65
	Μπαλάκια Λεβιέ		
	PE-10083008 (ex PE-518)	8mm	2.00
	PE-10083510 (ex PE-520)	10mm	2.00
	Κλείτρο κατώ Λαστιχένιο		
	PE-455		2,25
	PE-124NTI	Με βάση	4,60
	Σφιγκτήρες Εξάτμισης		
	PE-442	42mm	2.90
	PE-445	45mm	3.10
	Πεταλούδες		
	PE-508	8mm	2.00
	PE-510	10mm	2.00
	PE-518A	40mm 8mm αρσενικό	2,50

ΠΛΑΚΑ ΥΔΡΑΥΛΙΚΟΥ

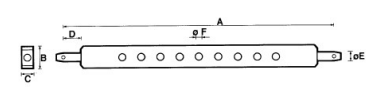
	Κωδ	A	E	Λάμα	Τρύπα	Τιμή
		Μήκος mm	Πίρος mm			
	PE-632505 (DB003) PE-051	610	22	63X25	22	27.00
	PE-763203 (ex PE-055)	890	28		28	57.00

ΕΛΑΤΗΡΙΟ ΜΠΡΑΤΣΩΝ

Κωδ	Μήκος mm	mm	D mm	Τιμή
-----	----------	----	------	------

	SO-3-380	380	3	30	3,70
---	----------	-----	---	----	------

ΝΑΥΤΙΚΑ ΚΛΕΙΔΙΑ

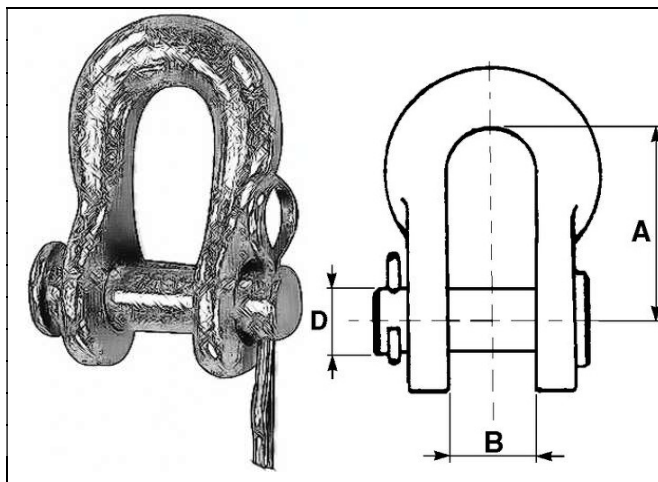

Με Πίρο				
Κωδ.	D	B	A	Τιμή
MP-101	12	18	40	2.00
MP-103	14	18	40	2.30
MP-105	16	20	54	2.90
MP-008	18	25	65	3.10
Με Πάσο				
Κωδ.	D			Τιμή
MP-106	6			0.36
MP-108	8			0.40
MP-110	10			0.85
MP-112	12			0.95
MP-114	14			1.65
MP-116	16			1.85
MP-118	18			2.55

ΑΜΟΡΤΙΣΕΡΑΚΙΑ



Κωδ	Περιγραφή	Τιμή
VO-5535	Min 55cm x άνοιγμα 350mm	10.60
VO-6120	Min 61cm x άνοιγμα 200mm	11.15
VO-6535	Min 65cm x άνοιγμα 350mm	13.40
VO-7035	Min 70cm x άνοιγμα 350mm	14.70
VO-860030	Min 86cm x άνοιγμα 300mm	11.82

ΕΝΤΑΝΤΗΡΕΣ ΜΠΡΑΤΣΩΝ ΑΠΛΟΙ

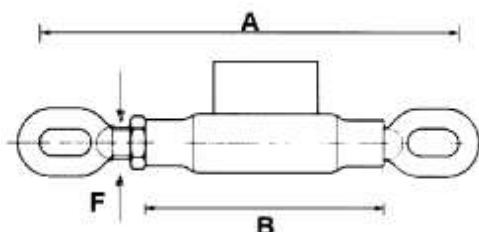

Κωδ	Τύπος	Πάσο Mm F	Μήκος Σωλήνα mm B	Ολικό Μήκος mm A	Τιμή
MP-016	(ex MP-003)	16X2,5	150	220	8.00
MP-020	(ex MP-007)	20x2,5	150	260	8.00
MP-022	(ex MP-009)	22x2,5	150	280	8.00
MP-025	Εισαγωγής	25mm	150	280	11.00
MP-019	Ελληνικός	25	150	330	13.30

ΕΝΤΑΤΗΡΑΣ ΜΠΡΑΤΣΩΝ MTZ-BELLARUS



Κωδ	Τύπος	Πάσο Mm F	Μήκος Σωλήνα Mm A	Μήκος Mm Lmin-Lmax	Τιμή
MP-447	Εισαγωγής	18X2,5	140	255-330	10.20

ΕΝΤΑΝΤΗΡΕΣ ΜΠΡΑΤΣΩΝ ΜΕ ΑΛΥΣΙΔΑ Ford



Κωδ	Τύπος	Κρικοί	Πάσο mm	Μήκος Σωλήνα mm	Τιμή
mp-025F	Ford 4000	1			25,00
MP-314	Ford 5000				26.00

ΒΙΔΕΣ ΕΝΤΑΤΗΡΟΣ

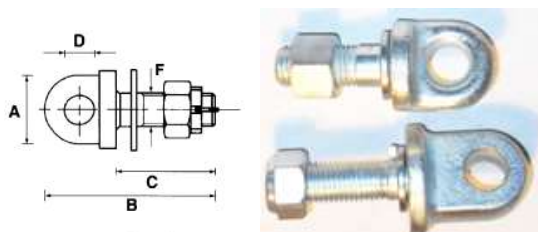

Κωδ		A	B	D	C	F	Τιμή
MP-08-16		36	80	42	15	16x1,5	3.00
MP-08-18		36	80	42	15	18x2	2.80
MP-08-20		45	100	58	18	20x2,5	4.20
MP-08-20B	BT	45	100	58	18	20x2,5	8.00
MP-08-24		53	140	25	25	24x2	7.00
MP-08-24B	BT	53	140	25	25	24 x2	10.30

ΚΟΤΣΑΔΟΥΡΕΣ ΠΕΡΙΣΤΡΟΦΙΚΕΣ ΙΤΑΛΙΑΣ

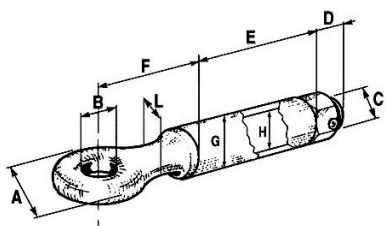

Κωδικός	Περιγραφή	Κάθετο φορτίο	G	H	B	E	Τιμή
RE-043	RE-005	400	42	32	32	130	37,00
RE-046	RE-009	1500	57	45	45	140	55,00
RE-048	RE-013	1500	57	44	50	134	63,00



κωδικός	Περιγραφή	Τιμή
Bd-61440602	Βίδα τρχού 18X1.5X60 καρέ 28T 10,9	5,90

ΡΕΓΟΥΛΕΣ ΜΕ ΒΑΣΗ / ΠΟΔΑΡΙΚΑ

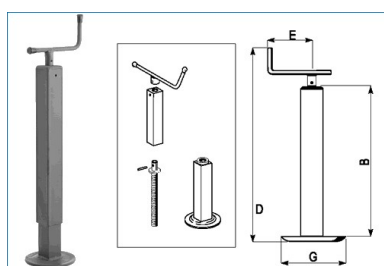

Κωδ	Τύπος	D	E mm	Μήκος Ανύψωσης mm	G mm	Στατικό Φορτίο	Τιμή
PE-104	40x400	530	125	230	160	350	23,00
PE-105	50x500	630	125	330	160	500	37,00
PE-109	60x600	730	125	430	160	800	42,50
PE-117	70x700	830		530			67,00
PE-118	80x800	930		630			83,00

ΦΛΑΝΤΖΑ ΟΔΟΝΤΩΤΗ ΙΣΟΠΕΔΩΤΗΡΑ

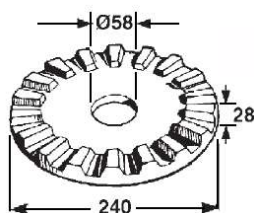















Κωδ	Τρύπα	Διάμετρος	Τιμή
PE-445-1	(ex PE-030)	240	52,00
PE-031	58	320	60,00





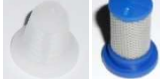









ΤΡΟΧΟΙ















Κωδικός	Διαστάσεις mmΧmm ΦxL	Χαρακτηριστικά	Διαμ Κουζινέτου Mm	Τιμή
TP-005	190x90	Ίσιος	20 τεφλόν	32,00
TP-006	220x90	Ίσιος	20 τεφλόν	35,00
TP-006A	220x90	Ίσιος	25 τεφλόν	35,00
TP-007	220x90	Ίσιος	42 mm φωλιά ρουλεμάν	35,00
TP-008	220x90	Ίσιος	52 mm φωλιά ρουλεμάν	35,00
TP-014	320x100	Ίσιος	52 mm φωλιά ρουλεμάν	60,00
TP-203260	Κουζινέτα		32ext-20 int – L60	1,00
TP-223260	Κουζινέτα		32ext-22 int – L60	1,00
TP-253260	Κουζινέτα		32ext-25 int – L60	1,00
TP-203033	Κουζινέτα		30ext-20 int – L33	0,80
TP-203633	Κουζινέτα		39/31 ex-20 int – L33	0,80
TP-253633	Κουζινέτα		36ext-25 int – L33	0,80

ΜΠΕΚ ΡΑΜΠΑΣ ΨΕΚΑΣΤΙΚΟΥ

		Μπέκ ομπρέλας 3/4 ' με καβαλέτο δεκάρα πλαστ. Φ18 εξωτερικό	3,85
	19-280	Μπέκ ομπρέλας τερματικό 3/4' με καβαλέτο δεκάρα πλαστ. Φ18 εξωτερικό	4.85
	19-258	Μπέκ σκούπας 3/4 ' +καβαλέτο 1,2 lt /min εξωτερικό	3,85
	19-257000	Μπέκ ομπρέλας δεκάρα inox για 1/2 σωλήνα	3.50
	19-257010	Μπέκ απλό σκούπας για 1/2 σωλήνα	3,65
	19-252100	Μπέκ ομπρέλας αντισταλλακτικό δεκάρα inox για 1/2 σωλήνα	5,42
	19-255000	Μπέκ διπλό αντισταλλακτικό εξωτερικής παροχής	15,30
	19-254000	Μπέκ τριπλό εσωτερικής παροχής	18,00
	19-250004	Δεκάρα πλαστική Φ18	0,60
	19-250033	Δεκάρα Inox 1.2mm Φ18	0,80
	19-250006	Ελίκωμα	0,84
	19-250005	Φλάντζα Φ18	0,16
	19-250007	Φιλτράκι πλαστικό Φ15	0,80
	19-349000	Φιλτράκι Inox Φ15	1,54
	19-250002	Ρακόρ μπέκ κεφαλή 1/2' μαύρο	1,10
	19-341012	Ακροφύσιο σκούπας 1,2mm μπέζ/πράσινη	0,88
	19-341015	Ακροφύσιο σκούπας 1,5mm σιέλ	0,88
	19-341001	Δαχτυλίδι Φ18 πλαστικό	0,26
	19-252002	Βαλβίδα+πιστονάκι αντισταλλακτικού	1.85

	19-252005	Μεμβράνη αντιστακτικού	0,93
	19-325000	Φίλτρο με διακόπτη 11/4'	31.00
	19-325005	Σίτα φίλτρου 11/4'	10,00
	19-20-001	Φίλτρο χωρίς διακόπτη 11/4' Arag	16.00
	19-325013	Ρακόρ 11/4' με πατούρα για βυτίο για φίλτρο 11/4'	1.20
	19-325002	Φλάντζα πλακέ για ρακόρ με πατούρα 11/4 για βυτίο	0,62
	19-325009	Γωνία φίλτρου 11/4 ' x Φ30	2,45
	19-325010	Γωνία φίλτρου 11/4 ' x Φ25	2,45
	19-325102	Oring 26.64x2.62mm γωνίας φίλτρου 11/4'	0,55
	19-325001	Ρακόρ 11/4' χωρίς πατούρα για γωνία	1,20
	19-328001	Γωνία φίλτρου 11/2" x Φ40	3.00
	19-328002	Γωνία φίλτρου 11/2 ' x Φ33	2,95
	19-328030	Γωνία φίλτρου 11/2 ' x Φ30	2.95
	19-329010	Oring 32x3mm μαστου και γωνία φίλτρου 11/2'	0,60
	19-328005	Ρακόρ 11/2' χωρίς πατούρα για γωνία	1,60
	19-325109	Γωνία 90° φίλτρου 11/4 βαλβίδα Φ32	2,70
	19-328035	Γωνία 90° φίλτρου 11/2 βαλβίδα Φ35	3,50
	19-328001	Γωνία 90° φίλτρου 11/2 βαλβίδα Φ40	3,50

	19-268000	Μπέκ διπλό αντισταλλακτικό ¼ ορειχάλκινο	18,20
	19-269000	Μπέκ διπλό αντισταλλακτικό ¼ ορειχάλκινο με ρύθμιση ακροφυσίου	22,80
	EL-6-365	Ελατήριο έλξεως 6x36x365 Terra	21.00
	EL-5-203	Ελατήριο έλξεως 5x30x203	4.30
	EL-65-185	Ελατήριο έλξεως 6.5x32.5x185	8.00
	EL-65-220	Ελατήριο έλξεως 6.5x33x220	11,50
	EL-25-158	Ελατήριο έλξεως 2.5x22.5x158,5 Agrotis	4.50
	EL-32-185	Ελατήριο έλξ. 3,25X28X183 Νο 36 (ex ΕΛ-3-121)	2.60
	EL-5-203ΗΓ	Ελατήριο έλξεως 5x37x203 ΓΑΛΒΑΝΙΖΕ	7.00

	Κωδικός	Περιγραφή	Χαρακτηριστικά	Διάμετρος	Τιμή
	19-2259	Μεμβράνη	65x8.2	110 mm	7.00
	19-2261	Μεμβράνη	68/8	121x10.5 mm	7.00
	19-2264	Μεμβράνη		135x9.6 mm	7.70
	19-2266	Μεμβράνη	J0386500/ Comet Z-1800/2	111x14 mm	7.70
	19-2271	Μεμβράνη	Tecnomat 2	100 mm	7.90
	19-2284	Μεμβράνη	10-1800/12	125x13.50 mm	8.10
	19-2285	Μεμβράνη	Comet 1800/87	100x13.50 mm	7.00
	19-2288	Μεμβράνη		100x14 mm	7.00
	19-2273	Μεμβράνη Φούσκα		120 mm	8.30
	19-2277	Μεμβράνη Φούσκα		110mm	8.40
	19-2283	Μεμβράνη Φούσκα		110mm	3.80
	19-2279	Τάπα Φούσκα	In 46 x H 16	54mm	3.15
	19-2280	Τάπα Φούσκα		40mm	2.30
	19-2281	Τάπα Φούσκα		62mm int	3.15
	19-2282	Τάπα Φούσκα		62mm	4.55
	19-22283	Τάπα Φούσκα		58 mm ext	3.80
	19-334553	Διάφραγμα Hardi		90x96x19mm	67.00



ΚΑΝΟΝΙ 1005M ΓΡΗΓΟΡΗΣ ΕΠΑΝΑΦΟΡΑΣ

No		Κωδικός	Περιγραφή	Τιμή
2		72-101572	Τσιμούχα Κουτάλας	3,20
19		71-P00337	Προφυλακτήρας	7.00
30		71-102181	Ντίζα	30.00
31		71-100943	Ελαστικό κρούσης	25.40
33		71-P00524	Βίδα ρύθμισης κουτάλας	4.15
37		71-102158	Τσιμούχα	1.25
38		71-102150	Φρένο	14.00
39		71-108956	Δίσκος φρένου	50.00
40		71-101523ΕΛ	Ελατήρια φρένου (σετ 3 τεμαχίων)	6,50
46		71-102157	Παξιμάδι βάσης μπρούτζινο	90.00
47		71-102155	Τσιμούχα ρουλεμάν	1.45
48		71-102156	Βάση	92,00
52		71-P00350	Φωλιά ρουλεμάν	
54		71-102182	Ελατήριο επαναφοράς	7,10
62		71-101527	Δαχτυλίδι μπρούτζινο	5.00
102		71-P00653	Τερματικό αριστερό	39,00
103		71-P00652	Σετ παρακολούθησης	95.00
104		71-P00651	Κουτάλα αριστερή κομπλέ	130.00
107		71-P00518	Φτερό + χτενάκι κομπλέ	47.00
108		71-P00149	Κουτάλα δεξιά κομπλέ	207.00
111		71-P00654	Τερματικό Δεξί	39,00
113			Ανοξειδωτη ροδέλα ακροφύσιο	6,00
114		71-102138	Σετ Κώνου + ανοξειδωτες ροδέλες	130,00
		720-072085	Ακροφύσια inox 26mm	
		720-072084	Ακροφύσια inox 28mm	
		720-20-2083	Ακροφύσια inox 30mm	

RAIN BIRD

ΚΑΝΟΝΙ SR2005 ΑΡΓΗΣ ΕΠΑΝΑΦΟΡΑΣ

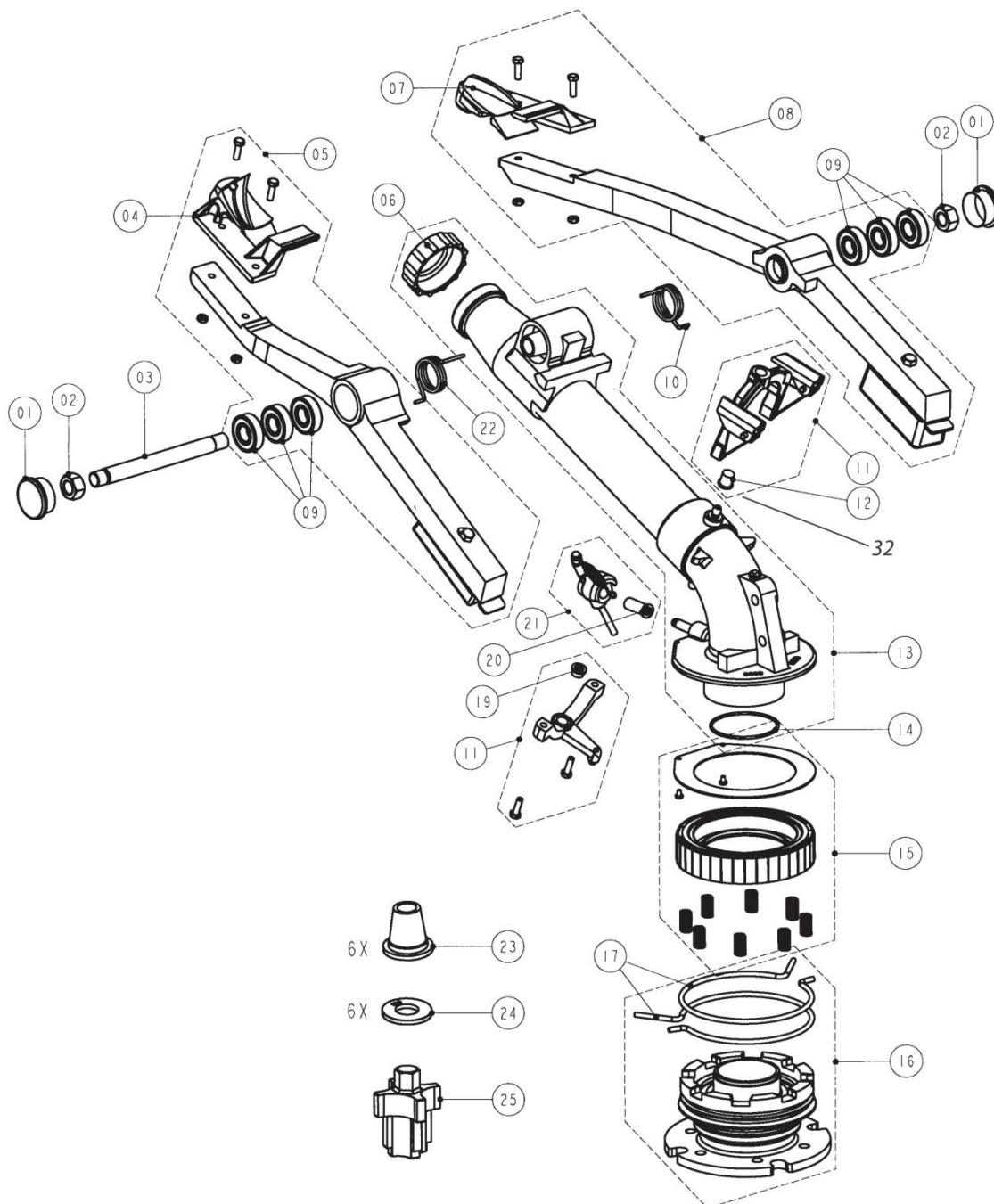

RAIN BIRD

ΚΑΝΟΝΙ SR2005 ΑΡΓΗΣ ΕΠΑΝΑΦΟΡΑΣ

No		Κωδικός	Περιγραφή	Τιμή
4		71-P00382	Φτερό + χτενάκι αριστερό	49,00

5		71-P50809	Αριστερή κουτάλα κομπλέ	185.00
6		71-P50302	Παξιμάδι ακροφυσίου	11.40
		71-P50302A	Παξιμάδι ακροφυσίου ορυχάλκινο	26.00
7		71-P00364	Φτερό +χτενάκι Δεξί	46,00
10		71-P50295EL	Ελατήριο Δεξιάς κουτάλας	3,50
11		71-P50215	Σετ παρακολούθησης 3d printed	100.00
		71-P50215L	Κάτω μέρος σετ παρακολούθησης 3d printed	44,00
		71-P50215BD3	Bumper 3d printed	3.20
14 19 20		71-P50364	KIT A (περιέχει No 14, No19, No 20) 3d printed	12.00
15		71-P50814	Σετ Φρένου (50309,503317,50289) 3d printed	77,00
17		71-P50116	Ελατήρια τόξου	9.80
21		71-P50331	Σετ Μοχλού 3d printed	57.00
		71-P50331E	Ελατήριο inox 1x9.4x44 με τρελούς γάντζους	5,40
22		71-P50296EL	Ελατήριο αριστερής κουτάλας Ελλ.	4.00
23		71-L00250	Σετ πλαστικών ακροφυσίων 21-23-26-28-30-33	44,00

ΑΝΤΑΛΛΑΚΤΙΚΑ RANGER

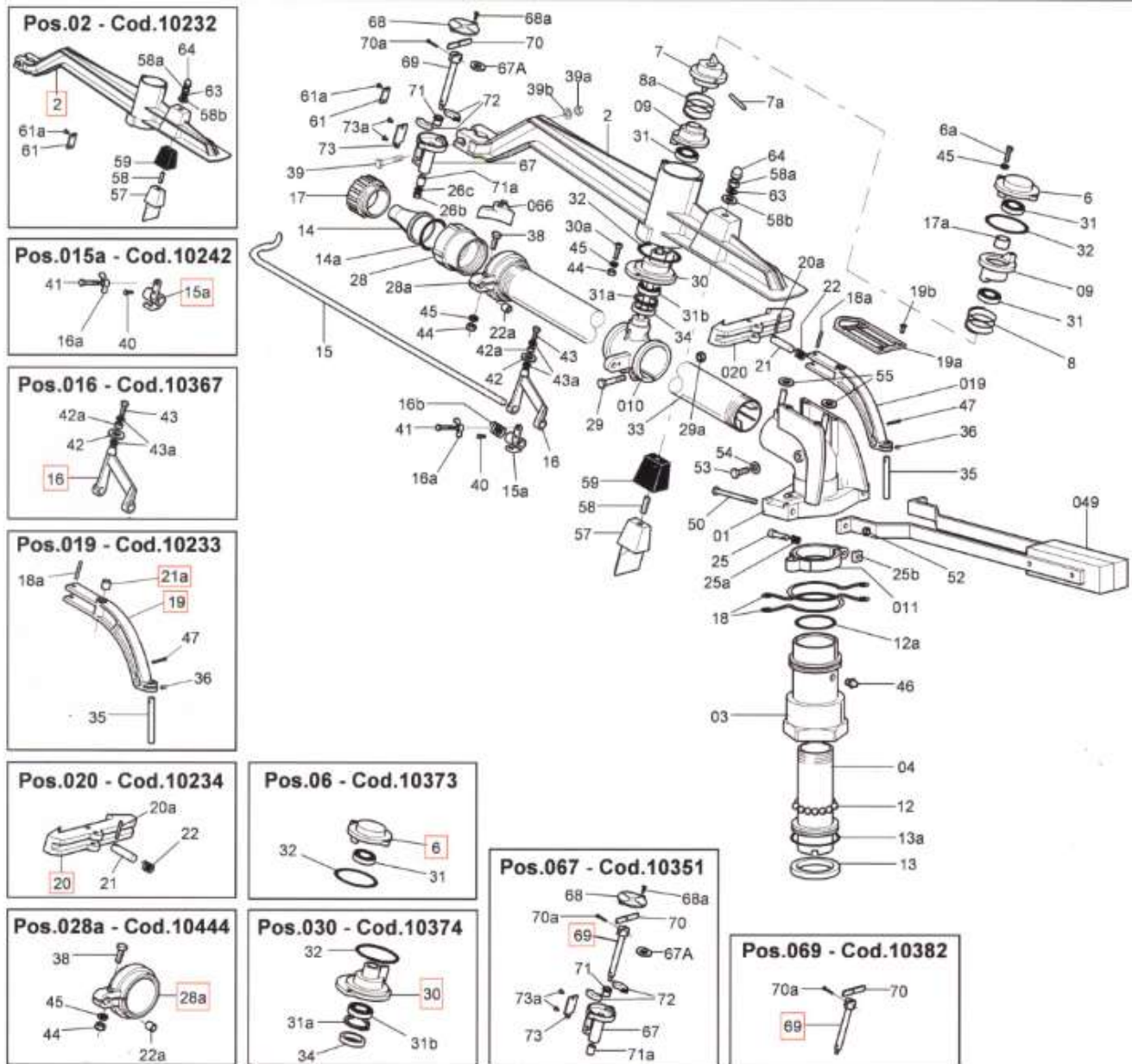

ΕΞΑΡΤΗΜΑΤΑ RANGER







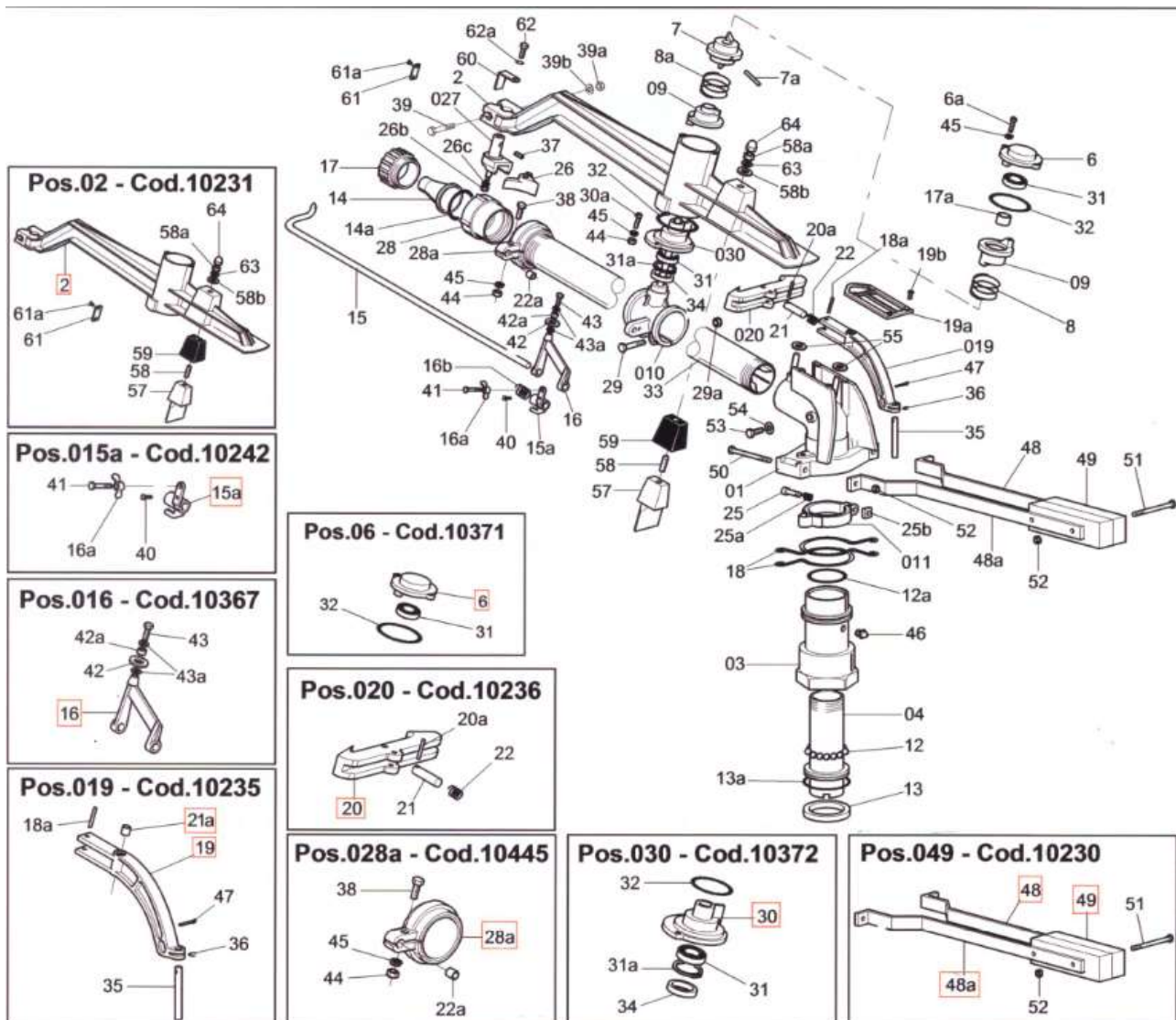

	No	Τιμή		No	Τιμή
	03	103		19a	18.00
	04	75		20	8.80
	06	42		21	2.20
	07	2.80		22	2.00

	08 Επάνω 8 σπείρες	4.20		22a	1.65
	08a Κάτω 9 σπείρες	4.20		26	1,80
	09	14.70		27	15,00
	10	38.00		28	70.00
	11	28.00		28a	26.00
	12 Μπίλια	0.35		30	25.00
	12a Oring	1.18		33	83.50
	13G γνήσια	9,30		34	9.00
	14-18 14-20 14-24	2,10		42	2.30
	14-14G 14-16G 14-26G 14-28G 14-30G	6,50		42a	0.80
	15 διασπαστήρας	10.40		57	9.00
	15a	20.60		59	2.00
	16	24.50		73	9.80
	16b	5,00		66	13.00
	17 17a	11.00		67	110.00
	18	22.00		68	0.65
	19	35.00		72	3.00

ΑΝΤΑΛΛΑΚΤΙΚΑ SYNKRO







ΕΞΑΡΤΗΜΑΤΑ SYNKRO

	No	Τιμή		No	Τιμή
	03	125.00		18	12.60
	04	58.00		21	2.20
	06	37.00		22	0.80
	07	3.00		27	15,00
				28	34.00

	08 Επάνω 9 σπείρες	3.20		28a	31.00
	08A Κάτω 10 σπείρες	3.30		57	7.90
	09	14.70		59	2.00
	10	46.50		26	1.80
	20	9.00		28	50.00
	11	28.60		28a	32.00
	13	7.00		30	28.00
	14-12G 14-14G 14-16G 14-18G 14-20G 14-22G 14-24G	5.30		33	62.00
	17	2.80		34	1.80
				60	10,50

Ανταλλακτικά Comet 527-633

	PE-95-B2	Ακροφύσια comet 25,27.5,30,32mm	20.00
	PE-95-G6	Πεταλούδα Comet 527-633 FF 3d printed	16,00
	PE-95-K4	Φτεράκι Comet 527-633 TC 3d printed	65.00
	PE-95-K5	Ελατήριο φτερού Comet 527-633	7,00

ΑΝΟΞΕΙΔΩΤΟΙ ΑΞΟΝΕΣ ΤΟΥΡΜΠΙΝΑΣ ΚΑΡΟΥΛΙΩΝ

Κωδ	Περιγραφή	Τιμή
PE-003	Πατενίδα 30mm	40,00
PE-005	Ζησόπουλος 40mm	50,00
PE-006	Πάτη 25mm	33,00
PE-007	Γκουγκουλιά, Ζήκου 25mm	37,00
BD-12225AP	Παξιμάδι 22x2.5 αριστερό πάσο	10,00
PE-008	Αποστόλου 30mm	45,00

Κωδ	Περιγραφή	Τιμή
PE-010	Πατενίδα 32mm	55,00
PE-011	Ζησόπουλου 32mm	32,00
PE-012	ΕΒΗΚΑΜ 30mm στεγανό	46,00
PE-012A	Παξιμάδι 24x1.5 κλειδί 30mm	
PE-744K	Comer 744 20mm στεγανό	52,00
PE-004	Comer 745, Ocmis, 0.744.2020.00 16 mm στεγανό	42,00
PE-009	Αποστόλου 32mm	42,00
PE-014	Ζησόπουλου 30mm για 19mm τροχαλία	42,00
PE-744-BIMA	BIMA για τουρμπίνα L260 Brunt 20mm στεγανό	58,00

ΚΟΡΔΟΝΙ ΤΟΥΡΜΠΙΝΑΣ

Κωδικός	Περιγραφή	Τιμή
PE-25-47-7	Τσιμούχα 25x47x7 τουρμπίνας 402 (σε άξονες 006, 007)	2,50
PE-059	Κορδόνι τουρμπίνας L260 Brunt 5mm	2.00/m
PE-059P	Κορδόνι τουρμπίνας BAS/Πατενίδα/L402 3" 6mm	2.00/m
PE-060	Κορδόνι τουρμπίνας BAS 4" 8mm	3.00/m



ΣΤΕΓΑΝΑ ΚΑΡΒΙΔΙΟΥ

Κωδ	Περιγραφή	Άξονας m	Τιμή
PE-197	Καρβίδιο – Καρβίδιο (BINTI)	16	30,00
PE-198	Καρβίδιο – Καρβίδιο (BINTI)	18	37,00
PE-201	Καρβίδιο – Καρβίδιο (BINTI)	20	42,00
PE-203	Καρβίδιο – Καρβίδιο (BINTI)	25	43,00
PE-205	Καρβίδιο – Καρβίδιο (BINTI)	30	46,00
PE-207	Καρβίδιο – Καρβίδιο (BINTI)	32	49,00
PE-208	Καρβίδιο – Καρβίδιο (BINTI)	35	52,00
PE-209	Καρβίδιο – Καρβίδιο (BINTI)	40	59,00
PE-199	Inox – Κάρβουνο	16	16,00
PE-210	Κεραμικό – Κάρβουνο	18	16,00
PE-211	Κεραμικό – Κάρβουνο	20	19,00
PE-213	Κεραμικό – Κάρβουνο	25	22,00
PE-215	Inox – Κάρβουνο	30	26,50
PE-217	Κεραμικό – Κάρβουνο	32	31,00
PE-219	Κεραμικό – Κάρβουνο	40	33,00

ΣΤΕΓΑΝΑ D742, ΕΒΗΚΑΜ



Κωδ	Περιγραφή	Άξονας	Τιμή
PE-200	Κεραμικό – Κάρβουνο Φ16 Κλειστού Τύπου D742	16mm	15,00
PE-202	Κεραμικό – Κάρβουνο Φ15 Κλειστού Τύπου J10 Ocmis 30mm σταθερό	15mm	15,00
PE-206	ΕΒΗΚΑΜ Κλειστού Τύπου Καρβίδιο – Καρβίδιο (BINTI)	30mm	76,00

ΕΞΑΡΤΗΜΑΤΑ ΚΟΝΤΑΜΕΤΡΟΥ





Κωδικός	Περιγραφή	Τιμή
PE-FTL100SC	Κοντάμετρο Ζησόπουλου Fiamma	200,00
PE-013	Κάλυμμα Ντίζας 0,80cm	13,00
PE-018	Κάλυμμα Ντίζας 0,90cm	14,00
PE-0360	Κάλυμμα Ντίζας 0,60cm	11,00
PE-015	Ντίζα (σύρμα μόνο) σκέτη 0,83cm	9,00
PE-017	Ντίζα (σύρμα μόνο) σκέτη 0,93cm	9,00
PE-0363	Ντίζα (σύρμα μόνο) σκέτη 0,63cm	7,90
PE-019	Γωνιακό γκρουπ 66/1	40,00
PE-026	Κάλυμμα Ντίζας 0,16cm Πατενίδη	7,40
PE-029	Ντίζα (σύρμα μόνο) σκέτη 0,19 cm	5,00

Τροχαλίες Θεσσαλίας

	PE-250A	Τροχαλία αυξομείωσης 24mm 170mm	190.00
	PE-252	Τροχαλία αυξομείωσης 19mm	190.00
	PE-252 ^A	Άξονας τροχαλίας αυξομ. 19mm	25.00
	PE-271	Αυξομείωση τροχαλίας	110,00
	(ex PE-250)		245.00
	PE-260	Τροχαλία Ελατηριωτή 24mm 170mm	135.00
	PE-260A	Τροχαλία Ελατηριωτή 19mm 170mm	135.00

Τροχαλίες Πατενίδη

	PE-270	Τροχαλία αυξομείωσης 19mm 170mm	135.00
	PE-280	Τροχαλία Ελατηριωτή 19mm 170mm	135.00

Φρένα Καρουλιού

	Κωδ	Περιγραφή	Τιμή
	PE-92	Φρένο Ζησόπουλου Περίμετρος 63cm Πλάτος 55mm Οπή 24mm	42,00
	PE-90	Φρένο Πατενίδη Περίμετρος 40cm Πλάτος 40mm	37.00
	PE-94	Φρένο D744 Περίμετρος 37cm Πλάτος 24mm	30,00





Ατέρμωνες Καρουλιών

			
PE-92-1680	Ατέρμων BAS Φ90 Φ100 L=1680 Βήμα 96mm (L=117cm) Φ60 έδρες 40x40		385
PE-92-1900	Ατέρμων BAS Φ110 L=1900 Βήμα 59 mm Φ65 έδρες 40x40		415
PE-82-1810	Ατέρμων Αποστόλου Φ90 Φ100 L=1730 Βήμα 96mm Φ60 έδρες 40x40mm		385
PE-82-1950	Ατέρμων Αποστόλου Φ110 L=1950 Βήμα 59mm Φ60 έδρες 40x40		415







Ανταλλακτικά Τουρμπίνας

	Κωδικός	Περιγραφή	Τιμή
	PE-062	Σώμα Σαλίγκαρος τουρμπίνας L260	350.00
	PE-064	Φτερωτή τουρμπίνας L260 D255 H65 mm Δεξιόστροφη	140.00
	PE-066	Πλάτη τουρμπίνας L260 (69KK)	145.00
	PE-052	Σώμα (κέλυφος) τουρμπίνας L402 545mm	450,00
	PE-056	Καπάκι Τουρμπίνας L402	300.00
	PE-054A	Φτερωτή τουρμπίνας L402 Αλουμινίου αριστερό σπείρωμα	220,00
	PE-054K	Φτερωτή τουρμπίνας L402 Αλουμινίου κωνική έδρα	220,00
	PE-81-82	Φτερωτή τουρμπίνας Πατενίδη Φ82	160,00
	PE-81-90	Φτερωτή τουρμπίνας Πατενίδη & Φ110/ BAS Φ90/ Καλτσογιάννη Φ90 D 44cm τρύπα 28mm Αλουμινίου	330,00
	PE-91-110 ^A	Φτερωτή τουρμπίνας BAS Φ110 D 51cm τρύπα 35mm Αλουμινίου	380,00
	PE-264A	Φτερωτή EBHKAM Φ100, Φ110 Αριστ. D255 H55 τουρμπίνα στην έλξη (σπάνια)	130,00
	PE-264	Φτερωτή EBHKAM Φ82, Φ90 χυτοσιδηρή Δεξιά D255 H55 mm	130.00
	PE-265	Κέλυφος τουρμπίνας EBHKAM	425
	PE -266	Καπάκι τουρμπίνας EBHKAM	155
	CO-859-7000	Φτερωτή αλουμινίου D742, D744, D745 Διάμετρος 200mm τρύπα 14mm (ex PE-068)	75



ΚΩΝΟΙ ΤΟΥΡΜΠΙΝΑΣ

	Κωδικός	Περιγραφή	Τιμή
	PE-8-82	Κώνος τουρμπίνας Φ82 Πατενίδη	22.00
	PE-8-90	Κώνος τουρμπίνας Φ90 Πατενίδη	24.00
	PE-9-82	Κώνος τουρμπίνας Φ82 BAS	34.00
	PE-9-90	Κώνος τουρμπίνας Φ90 BAS	34.00
	PE-9-110	Κώνος τουρμπίνας Φ110 BAS 7-19-07-2104	40.00
	PE-9-110A	Κώνος τουρμπίνας Φ110 BAS αντί πλαστικού ακροφυσίου	40,00

ΟΔΗΓΟΙ ΚΑΡΟΥΛΙΟΥ ΒΑΡΚΑΚΙ



	Κωδ	Περιγραφή	Τιμή
	PE-031	D= 40mm Ύψος H=37mm	16.80
	PE-032	D=40mm Ύψος H=46mm	18.70
	PE-033	D=30mm Ύψος H=42mm	13.00
	PE-034	D=35 mm H=30 mm Θηλ. Πάσο 10mm ΕΒΗΚΑΜ	16.00
	PE-085	D=40mm Ύψος H=60mm Ναλμπαντίδη	40,00
	PE-028	D=16 Ύψος H=20 Βουλγαρίας	21.00

ΟΔΗΓΟΙ ΚΑΡΟΥΛΙΟΥ ΠΛΑΣΤΙΚΟΙ

	Κωδ	Περιγραφή	Τιμή
	PE-036	Οδηγός Φ90	9,00
	PE-038	Οδηγός Φ100-110	9,00

	PE-81-20	Διαιρούμενος οδηγός Πατενίδη ζεύγος	6,50
	PE-114	Δόντι καδένας	5,30
	PE-035	Κουζινέτο Καδένας Πατενίδη	3,00
	PE-81-21	Πλαινό όρθιο ράουλο Πατενίδη	5,00
	PE-81-30	Οδηγός Αλουμινίου	50,00
	PE-81-32	Πιράκι καδένας Πατενίδη	14,30
	PE-81-34	Στρογγύλι καδένας Πατενίδη	11,00
	PE-81-36	Σύνδεσμος καδένας Πατενίδη 3/4"	4,50
	PE-81-52	Καστάνια + ραουλάκι καρουλιού Πατενίδη	25,00

ΜΠΕΚ ΡΑΜΠΑΣ



	Κωδ		mm	Τιμή
	PE-4043	Μεσαίο	3mm	0,62
	PE-4044	Μεσαίο	4mm	0,62
	PE-4045	Μεσαίο	5mm	0,62
	PE-4046	Μεσαίο	6mm	0,62
	PE-4047	Μεσαίο	7mm	0,62
	PE-4048	Μεσαίο	8mm	0,62
	PE-4049	Μεσαίο	9mm	0,62
	PE-4050	Μεσαίο	10mm	0,62
				

ΚΟΥΖΙΝΕΤΑ ΡΑΜΠΑΣ





	Κωδ	Διαστάσεις Ext X Int X H	Τιμή
	PE-53-30-60	53x30x60	5,40
	PE-53-25-60	53x25x60	5,40
	PE-55-30-60	55x30x60	5,40
	PE-55-25-60	55x25x60	5,40
	PE-40-32-50	40x32x50 Μπόμεπολα	1,70
	PE-40-30-50	40x30x50 Μπόμεπολα New	1,70

Χειριστήρια καρουλιών

	Κωδ		Τιμή
	PE-3AG-60100	Αντλία Καζανάκι 36cm αποστόλου Πατενίδη	175,00
	PE-3AG-60101	Αντλία Καζανάκι 30cm Ζησόπουλου Ζήκου	175,00

	PE-3AG-60200	Αντλία Καζανάκι διπλή καζανάκι 36cm	330.00
	PE-3AG-60100	Αντλία 3πλή με καζανάκι	490.00

ΤΣΙΜΟΥΧΕΣ ΚΑΡΟΥΛΙΩΝ

	Κωδ	Περιγραφή	Τιμή
	PE-0252	BAS Φ90 (85x105x8) (ex PE-071)	3,00
	PE-0253	BAS Φ100 (108x126x9) (ex PE-072)	3,70
	PE-0254	Πατενίδη (91x109x10) (ex PE-073)	3,05
	PE-073B	Πατενίδη Φ89 (90x110x13)	9,00
	PE-0254A	Πατενίδη ..Φ100 (110x130) ex (PE-075)	3,70
	PE-80-100-12	Μουράτ Εβηκαμ 80x100x12	8.50
	PE-073A	Πατενίδη Φ102 (110x130x12mm)	12.00
	PE-0255	Αποστ Φ90 (86x105) (ex PE-074)	3,70
	PE-0256	Αποστ Φ100 (107x129)	4.00
	PE-076	Φλαντζα 6 τρυπες+ λαιμό Γκουγκουλιά	8.30

ΤΡΟΧΟΣ ΚΑΡΟΤΣΙΟΥ 480X90

	PE-040	Τροχός 480x90	65,00
	PE-040A	Ζάντα Ζεύγος 480x90 ασπρο κουζινέτο (ex PE-039)	24,00
	PE-040B	Φ48 συμπαγές για τροχό Θεσσαλίας	
	PE-041	Κουζινέτο Ζάντας 480x90 άσπρο L=85mm	6.00
	PE-082	Τροχός 500mm + ζάντα + μαύρο κουζινέτο King	70.00
	PE-039A	Ζάντα ζεύγος τροχου Φ50 (μαύρο κουζινέτο)Πατενίδη (ex PE-040C)	25.00
	PE-082B	Φ50 συμπαγές για τροχό Πατενίδη (ex PE-040A)	39.00
	PE-042	Κουζινέτο 480x90 x 25mm μαύρο	6.00

ΤΡΟΧΟΣ ΚΑΡΟΤΣΙΟΥ 35X20



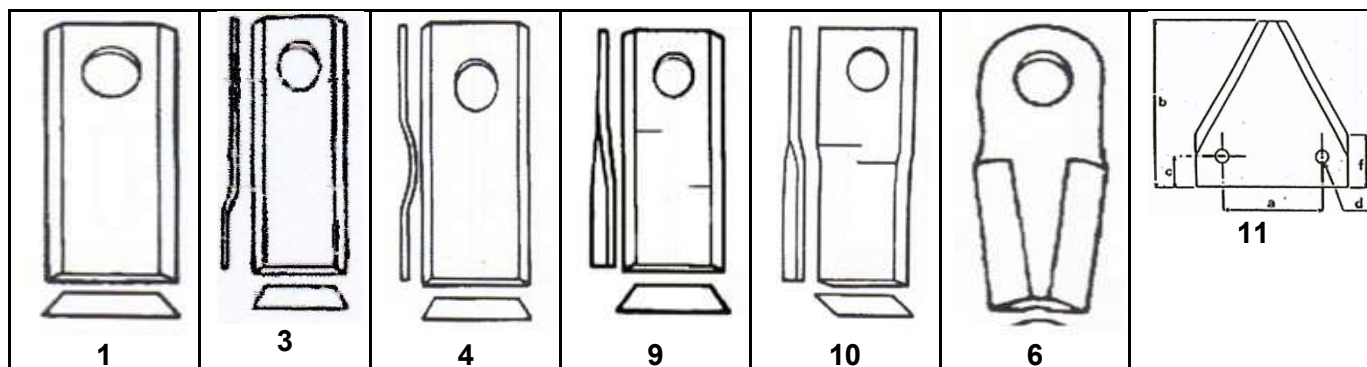

Κωδ	Περιγραφή	Τιμή
PE-046	Τροχός 35x20 5 τρύπες 25mm τρύπα	30.00
PE-077	Ζάντα Ζεύγος 35x20 5 τρύπες	9,00
PE-078	Κουζινέτο Ζάντας 35x20 άσπρο L=80mm	6.00
PE-079	Κουζινέτο Ζάντας 35X20 Τρύπα 20mm μαύρο	2.30
PE-080	Κουζινέτο Ζάντας 35X20 Τρύπα 25mm μαύρο	2.30
PE-048	Τροχός 370x90 Πατενίδη Τρύπα 25mm (ex PE-046 ^A)	42,00
PE-048A	Ζάντα Ζεύγος για τροχό 370x90 4 τρύπες (ex PE-077A)	9,00
PE-048B	Φ39 ελαστικό τροχού Πατενίδη 4 τρύπες (ex PE-047)	



ΛΕΠΙΔΑΚΙΑ ΠΕΡΙΣΤΡΟΦΙΚΩΝ ΧΟΡΤΟΚΟΠΤΙΚΩΝ Rasse Γερμανίας

Κωδικός		Μάρκα				Hole		Τιμή
88D/41876	XO-41876	Deutz Fahr	88	40	3	19	1	0.87
94D/41869	XO-41869	Deutz Fahr/ Balmet	94	40	3	19	1	0.75
96D/41864	XO-41864	Deutz Fahr MT-452S, 434991, 116954	96	40	3	19	1	0,75
98D/41860	XO-41860	Deutz Fahr	100	40	3	19	1	1.15
105D/41892	XO-41892	Deutz Fahr	105	40	3	19	1	0.80
108D/41895	XO-41895	Deutz Fahr	108	40	3	19	1	0.98
41889	XO-41889	Kuhn	91	30	3	16	1	1,00
96P/41870	XO-41870	Deutz Fahr	96	40	3	19	3	0.65
98P/41861	XO-41861	Deutz Fahr	98	40	3	19	3	0.79
108P/41896	XO-41896	Deutz Fahr	105	40	3	19	3	0.89
CM-120/41899	XO-41899	P/Z	105	46	3	21	4	1.20
CM120/108/41898	XO-41898	P/Z	108	46	3	21	4	1.14
54650002	XO-42072	Agram	128	50		18x20	6	2.90
T673/673R	XO-41913/4	Mortle Αρ./Δεξι	94	48	3	23	10	1,05
0404-7015/16	XO-51238/9 05544/05545	Comer Bellon sama Angelloni ABA Giaggaglia	107	49	3	21	10	1,25
55903210/3310	XO-42022/026	Kuhn	107	45	4	18.2	9	1.65
58699/58700	XO- 42064/42066	Vicon 42064.01 Δεξι/Αρ	120	48	4	18.5	10	1.43
41962/41963	XO-41962/3	Marangon 434973/4 pottinger	100	48	4	21	10	1.62
41973/41974	XO-41973/4	Fella Krone Δεξι/ Αριστερό	112	48	4	19	10	1.46
52215/52216	XO-52215/6	Fella Δεξι/ Αριστερό	118	48	4	19	10	1.48
41990/992	XO-41990/2	Kuhn Vicon Δεξι /Αριστ.	126	48	4	20X23	10	1.90
42014/42015	XO-42014/5	Claas Δεξι /Αριστ.	115	48	4	19	10	1.77
121712/121713	XO-42008/09	Fella	98	48	4	19	10	1.30
42016	XO-42016	J.F. Freudendahl	94	50	4	20x24	1	1.25
434975/76	XO-51420/1	Pottinger Maragon Αριστ/Δεξι	120	50	4	21	10	1.76
434985/86	XO-42045/6	Pottinger Αριστ/Δεξι	108	47	4	19	9	1.50
434969/434970	XO-53287/8	Pottinger, Krone Αρ/Δ	112	48	4	21	9	1.77
40499005R/006L	XO-41862/3	Morra Δεξι Αριστερό	98	45	3.5	16	9	1.74
56151310/210	XO-41926/928	Kuhn	95	45	3	16	9	1,25
41913/41914	XO-41913/14	T673 Mortl	94	50	3	23	9	1.05
JF1380-0022	XO-41954/955	JF	108	46	3	16	9	1.72
434979/434980	XO-52116/52117	Pottinger	96	48	3	19	9	1.08
CM-16/41998	XO-41998	Taarup-Slam, JF	132	50	4	23x20	6	3.20
51300	XO-51300	Kuhn	112	50	4	18x20	6	2.70
	XO-54227	Taarup	131	50	4	20x23		3.90

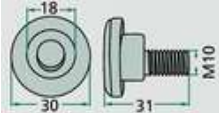
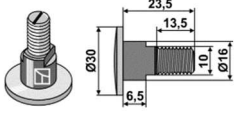
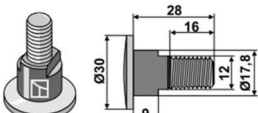
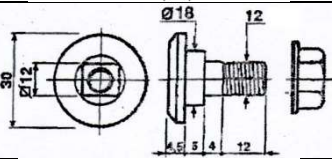
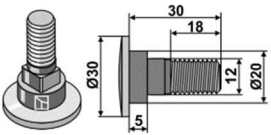
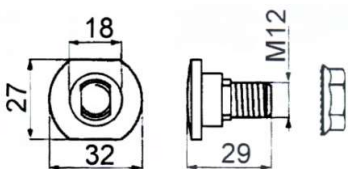
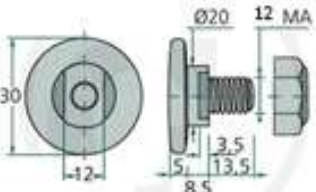
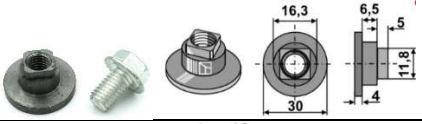
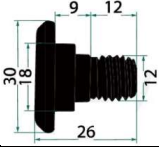
Βίδες χορτοκοπτικών

	X0-42096	Vicon	10x31 18mm έκκεντρο	2,10
	X0-42103	Kuhn	10x28 16mm 56210100/56150100	2.00
	X0-42121	Kuhn	12x28 18mm Συρόμενο 56115800	1.85
	X0-42114	Vicon Fella Deutz Fahr Stoll	12x36 12,9 18mm B1374593	3,90
	X0-42110	Taarup	12x35 20mm 56403000	3.25
	X0-42129 (ex 1224)	Fella Krone 1377266	12x24 12.9 (12x1.75x30 Total) 18mm 0009523462M	3.70
	X0-51553	Comer	20mm 52504047103K	4.00
	X0-42124	Fella	18mm 426053	3.10
	X0-42126	Fella	18mm 477263 (12858) ama	4,75
	X0-51431	Deutz Fahr	06561225k	8.80
	X0-002537450	Krone	12x20	7.35

ΒΑΣΕΙΣ ΛΕΠΙΔΩΝ ΧΟΡΤΟΚΟΠΤΙΚΩΝ

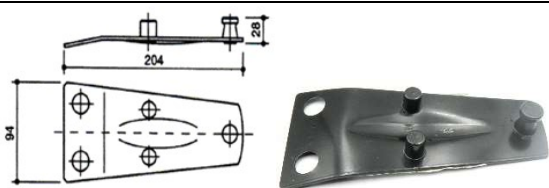
	Κωδικός	Χορτοκοπτικό	Κωδ Original	Τιμή
	X0-6563514	Deutz-Fahr	06563514=12.1 017.010.550.00	20.00

	XO-PZ116	PZ/ Zweegers (ex XO-PZ0116 XO-116)	PZ116	20,00
	XO-3002	Morra	Morra παλαιό μοντέλο 19mm τρύπα	9,15
	XO-3003	Morra	Morra νέο μοντέλο 14mm τρύπα	9,85

ΑΝΤΑΛΛΑΚΤΙΚΑ ΑΝΑΡΤΟΜΕΝΟΥ ΧΟΡΤΟΚΟΠΤΙΚΟΥ ΚΥΗΝ

	Κωδικός	Κωδ orig		Τιμή
	XO-5700	56200700	Δίσκος	86,60
	XO-5200	56330200	Λάμα Τσαρουχιού	6,25
	XO-5800	56205800	Τσαρούχι ακριανό	62,50
	XO-09291	56190600	Τσαρούχι Κεντρικό	62,50

ΑΝΤΑΛΛΑΚΤΙΚΑ ΣΥΡΟΜΕΝΟΥ ΧΟΡΤΟΚΟΠΤΙΚΟΥ ΚΥΗΝ

	Κωδικός	Κωδ orig		Τιμή
	XO-85639	55910400	Τσαρούχι ακριανό FC300	75,00
	XO-55901200	55901200	Τσαρούχι κεντρικό FC300 (ex XO- 85622)	105,00
	XO-39232	56200800	Δίσκος ακριανός GMD5566	144,00
	XO-85621	55911100	Δίσκος κεντρικός FC250, FC300	130,00
	XO-85629	55903900	Λάμα τσαρουχιού FC250, FC300	48,50
	XO-55911400	55911400	Τσαρούχι κεντρικό FC250, FC300 (ex XO-85637)	53,00
	XO-85638	55931400	Δίσκος F202, GC303, FC350	130,00

Μαχαίρια ενσειροδιανομέα



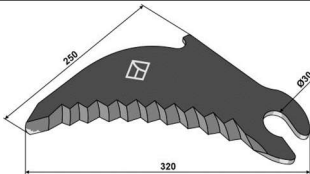
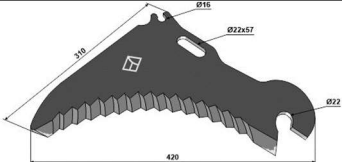

	XO-16800014M	Frasto D=94mm τρύπα 11x11mm		5.50
--	--------------	-----------------------------	--	-------------



	XO-16800020	Frasto 95x5mm τρύπα 10.5x10,5mm /47519	4.80
	XO-70-1005	Βίδα πομπι allen 8x32mm 10.9 FRasto, Faresin blade/62468	0.75
	XO-70-1001	Κασονόβιδα 10x25mm 10.9 Frasto, Faresin blade	1.07
	XO-70-1011	Κασονόβιδα 10x1.5x30 με κεφάλι σταυρό	2.10
	XO-70-1012	Κασονόβιδα 10x1.5x30 8.8	1.60
	XO-3000461M	Himel δεξί 195x90 διάκεντρο 97mm (47708)	19.50
	XO-3001581M	Himel αριστερό 195x90 διάκεντρο 97mm (47707)	20,00
	XO-30845-9950	Faresin 140x102 διάκεντρο 100mm παχός 6mm	13.00
	XO-30845-8750	Faresin 140x102 διάκεντρο 100mm παχός 6mm	13.00
	XO-011099-SG1	Luclar κυρτή μεσαία 79x76 400 διάκεντρο 53mm τρύπα 6,5mm	4.70
	XO-16800008	Luclar ίσια τριγωνική λεπίδα L=80mm W=51mm cc 31mm hole 6.5mm (D2001)	3.50
	XO-4108501	Strautman Frank	62.00
	XO-73236500	Strautman Frank	50.00
	XO-434135	Pottinger Frank	40.00



	XO-84056505	New Holland Frank	34.00
	XO-01-129690	Mengele Frank	36.00
	XO-06278720	Deutz Fahr	32.50
	XO-05945	Triolliet μακρύ	72,00
	XO-05818	Triolliet κοντό	







ΜΑΧΑΙΡΙΑ ΚΑΛΑΜΠΟΚΑ

	XO-03202101	Μαχαίρι καλαμποκά 60x6 Τρύπα 25mm L=240mm	36.40
	XO-13739	Μαχαίρι καλαμποκά Fantini 60x6 Τρύπα 30mm L=260mm	31.00

Λεπίδες Λόγχες Θεριζοαλωνιστικών			A	B	C			
DIN 75/41620	XO-41620	Τρίγωνη Λεπίδα					11	0.87
DIN 80/41702	XO-41702	Τρίγωνη Λεπίδα (41705)	51	79	14	5.5	11	1.02
10961.06	XO-10961-06	Schumacher	51	80	15	6.50	11	1,80
	XO-420-100-012	Βίδα μαχαιριού 6x16 10931.09						0.25
	XO-13961.02	Παξιμάδι M6 001106001						0,16
	XO-420-100-018	Ένθετα θηλυκό πάσο 6x1 10941						0.85
	XO-10937.06	Ένθετα θηλυκό πάσο 6x1 με φουρό 420-100-017						1,00



	XO-16500-04	Λόγχη 12m Schumacher	17.00
	XO-10701-01	Λόγχη 12mm άκρη Schumacher	38.00

	XO-42245	Μαχαίρι Άχυρου combine	5,50
	XO-51123	Μαχαίρι. Άχυρου combine 0652940	
	XO-42241	Μαχαίρι . Άχυρου combine 166x50x5 τρύπα 25mm	10.20



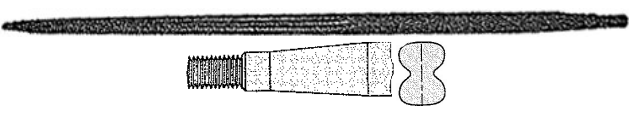
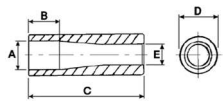

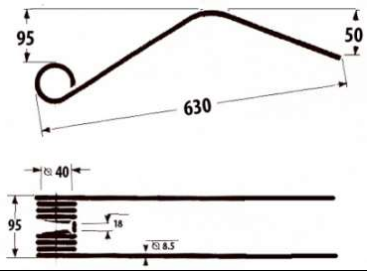
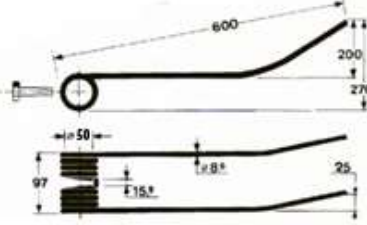
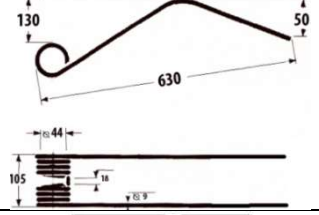
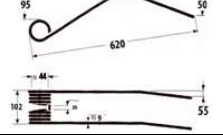
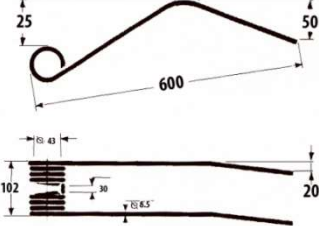
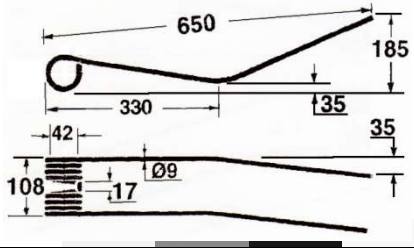

	XO-50929	Μούφα μαχαιριού αχύρου για 4mm 7368712 20/30/25x10x 4mm	5.00
	XO-42252	Αποστάτης μαχαιριού αχύρου 10x30x4mm	2,45
	XO- HXE13024M	Μαχαίρι άχυρου 198x50x3 τρύπα 6.5mm (18455) (42222)	7.40
	XO-28-203-068- 0000	Μούφα μαχαιριού αχύρου για 4mm 20x30x25x14mm τρύπα 10,2mm 28-801-405-012 (42248/52500008)	5.30
	XO-1322233C2	Μαχαίρι spitor 175x40x3 Τρύπα 11mm 320997650/84019614	6.50
	XO-42255	Μαχαίρι John deere 175x50 τρύπα 20mm	7.00
	XO-42232	Μαχαίρι 175x50 τρύπα 18mm	10.00



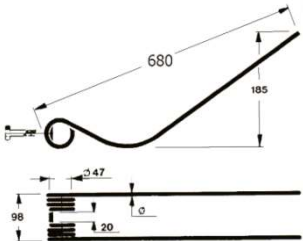

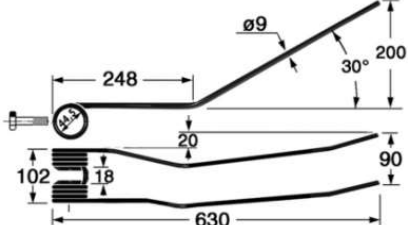
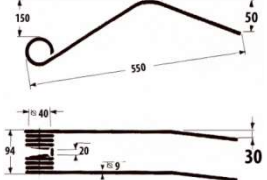

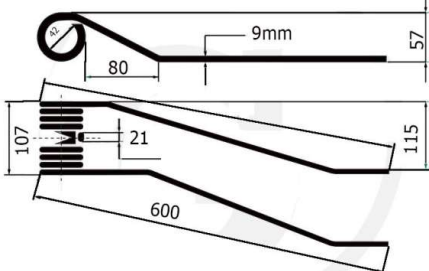
ΛΟΓΧΕΣ ΓΙΑ ΜΠΑΛΕΣ ΧΟΡΤΟΔΕΣΙΑΣ



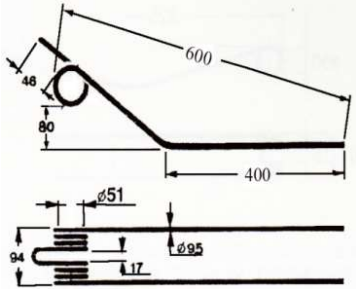
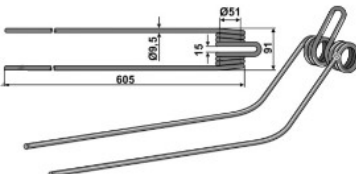





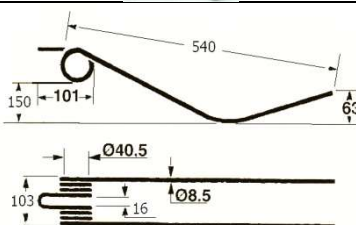
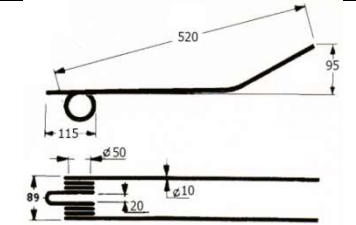
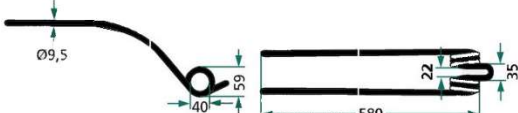
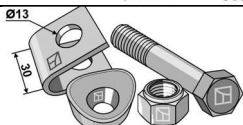
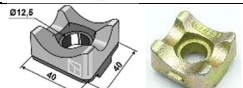

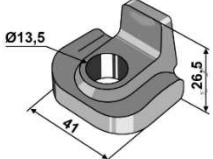
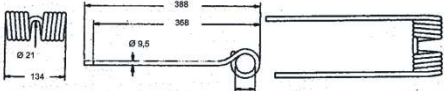
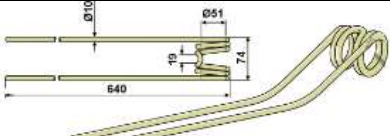

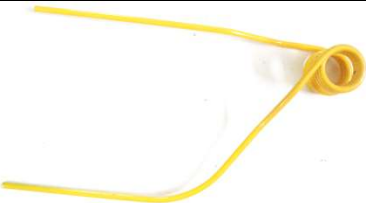

	Κωδικός	Διατομή x Μήκος	Σπείρωμα	Τιμή
	XO-81017	36x800 mm	M22x1.5	35.00
	XO-81018	36x1100 mm	M22x1.5	48,00
	XO-81019	40x1400 mm	M22x1.5	80.00
	XO-1464CL	36x145m	M22x1.5	80.00
	XO-03358	Μούφα	36x145	14,00







	Κωδ	Περιγραφή	Τιμή
	EL-115	Ciaggaglia (35mm)	9.50
	EL-1-5383	Acma Vechio 600mm(33mm)	6,50
	EL-1980	FCR	6.40
	EL-1-374	Sama (Πυθαγόρας) group (14mm)	No stock
	EL-1983	Sama Omas (13mm) (same MA-109 Corma)	7,70
	EL-015	Ima La Rocca-Τουρκίας (20mm)	7,50
	EL-015 ^A	Πιαστράκι ελατηρίου Ima la Rocca	1.80

ΕΛΑΤΗΡΙΑ ΕΛΙΚΟΠΤΕΡΟΥ

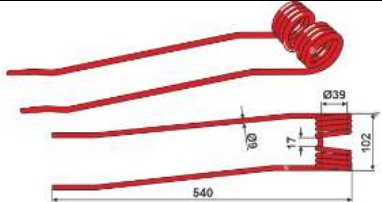
	Κωδ	Περιγραφή	Τιμή
	EL-1-7892	Galfre	7.00
	EL-50014	Πιαστράκι ελατηρίου Galfre	8.40
	EL-104820	Πιαστράκι ελατηρίου Galfre οβάλ 35x40mm τρύπα 12mm	15.00
	EL-117	Fontanesi	9.70
	EL-112	Fella	7,20
	EL-9536290	Claas 2πλό μαζευτικό 9.00 mm (25mm) Taarup Kverneland 9032	7,50
	EL-525525151	Corma Tornado διπλό Δεξί Αριστερό 9mm	8,00
	EL-16504331	Deutz Fahr	14.70

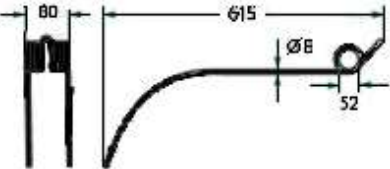
	EL-238060170	Έλασμα στερέωσης ελατηρίου Pottinger λάμα 30x3 τρύπα 14mm	4.00
	EL-620706		
	EL-57720200	Kuhn 10mm	9.50
	EL-57562500	Kuhn 9.5mm GA 3501 - 4120TH - 4121/GTH - 4321 - 4521/GTH - 6501 - 8121 - 8521	14.00
	EL-57648500	Πιάστρα ελατηρίου Kuhn	27.00
	EL-57717410	Πιαστράκι ελατηρίου Kuhn GA381, GA3800	7.00
	EL-58525700	Πιαστράκι ελατηρίου Kuhn GF 4, 22SP, 23, 440M, 440P, 440T, 452M, 452P, 452T	8.50
	EL-58503800	Πιαστράκι ελατηρίου με βίδα Kuhn GF 4, 22SP, 23, 440M, 440P, 440T, 452M, 452P, 452T	9.00
	EL-57648600	Λαμάκι στερέωσης ελατηρίου ελικοπτήρου Kuhn	13.40
	EL-118	Daross 8.5mm	7.50
	EL-120	Daross, Gaspardo 10mm	9.80
	EL-525160111	Fella	7.00
	EL-460304K	Σετ έλασμα, φωλιά βίδα πιαστράκι Fella	11.30
	EL-161379M	Βάση ελάσματος Fella 40x40 τρύπα 12.5mm	3.80

	EL-160089	Πλακάκι βάσης ελάσματος fella	4.50
	EL-150094	Βάση ελάσματος Fella 41x26.5x13.5mm	4.00
	EL-525153014	Κrone Μήκος 388mm	8.80
	EL-268405	Κrone 630mm smart 900	7.00
	EL-001530141M	Κrone L=388 KW4.40-4; 5.50-4; 6.40-6	10.50
	EL-600064M	Ελατήριο ασύμμετρο Pottinger Φ10 L=520mm	17.00
	EL-265061	Πιαστράκι ελατηρίου Krone Λάμα 31x3mm τρύπα 14mm	6.40
	EL-153049	Βίδα ελατηρίου Krone 12x1.75x70 τρύπα 5,5mm	20.00
	EL-260504	Έλασμα ελατηρίου Krone 39x3 τρύπα 26mm	3.50
	EL-009002081	Βίδα πιάστρας ελατηρίου Krone M8x30mm	5.00
	EL-001530221	Πιαστράκι ελατηρίου Krone KS 330/10, 3.80-4.20/12	11.60
	EL-001530211	Πιαστράκι ελατηρίου Krone KW 4.40/4, 440/4, 4.60, 4.62/4, 5.50, 550/4X7, 6.02/6, 6.40, 7.70/6X7, 8.80, 9.02/8T, 11.02/10T, 13.02/12T, 15.02/14T, KWT 11.22/10	2.00
	EL-002605052	Πιαστράκι ελατηρίου Krone KW 4.60, 5.50, 6.02/6, 7.82/6x7, 8.82/5, 9.02/8T, 11.02/10T, 13.02/12T, 15.02/14T, KWT 7.70/6x7, 8.50, 10.50	6.60
	EL-001530321	Έλασμα ελατηρίου Krone kw 4.40/4, 4.60, 5.50, 550/4X7, 6.40/6, 6.70, 7.70/6X7, 8.50, KWT 7.70/6X7, 8.50, 10.50,	4.40
	EL-0635250M	Πιαστράκι ελατηρίου Krone Z 450/550 D, 550/660/580/680/900	15.00
	EL-200469260M	Έλασμα ελατηρίου Krone Swadro TC 680, 760, 880	1.10
	EL-200471310	Πιαστράκι ελατηρίου krone Swadro 35,38,42,46	6.50

	EL-525491774	Fella Μήκος 540mm	9.10
	EL-4105102690	Lely Hybiscus	30.00
	EL-525152380408	Sip	13.30
	EL-GZ-280V	Πιάστρα ελατηρίου PZ Kverneland τρύπα 12x13mm L in= 120mm	13.50
	EL-GS-65	Δαχτυλίδι στερέωσης ελατηρίου 12x17/25x14mm fiber Kverneland	3.00
	EL-TH-42	Δαχτυλίδι στερέωση ελατηρίου 15x19/27x8mm	2.00

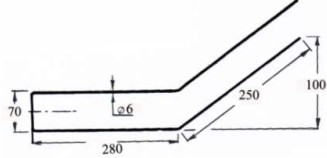
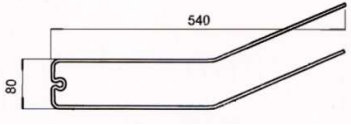

ΕΛΑΤΗΡΙΑ ΠΟΔΙΑΣ

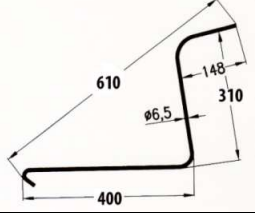

	EL-57502800M	Ελατήριο ποδιάς Ύψος 525 Κυηη 52502800 (ex EL-125)	3.80
	EL-37420184	Ελατήριο ποδιάς με κρεμαστάρι Ύψος 540	3,00

ΕΛΑΤΗΡΙΑ ΜΑΡΓΑΡΙΤΑΣ

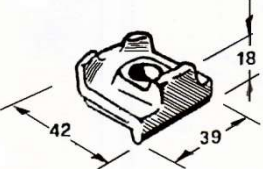



	EL-207	Lelly κοντό	1.30
	EL-1953M		4.80

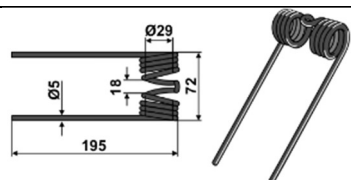
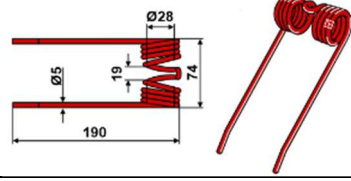
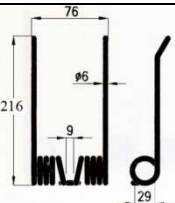
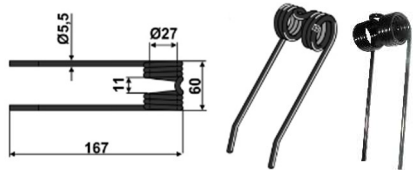
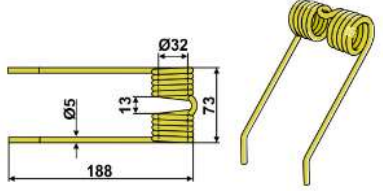

ΠΙΑΣΤΡΑΚΙΑ

	XO-06088	Πιαστράκι ελατηρίου (EL-100)	2.50
	EL-121	Πιαστράκι ελατηρίου	1.73

	EL-616720	Πιαστράκι ελατηρίου JF Stoll 57x41x18 τρύπα 12mm	12.50
	EL-649340	Έλασμα στήριξης ελατηρίου JF Stoll λάμα 30x6 τρύπα 13x14mm	8.40

ΕΛΑΤΗΡΙΑ ΠΡΕΣΣΑΣ-pick up

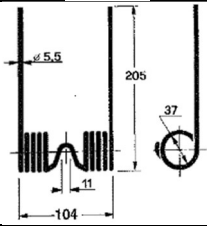
	EL-343-12	Welger 5mm (4 σπείρες) AP 630 - RP 12 - 15 - RP 200 - 202 - 220 - 235 - 302 - 320 - RP 402 - 405 - 420 - 435 - 502 - 505 - 520 - 535 (0940.52.25.00)	1.75
	EL-310	Welger AP53 - 530 - 61 - 41 - 42 - 45 - 450 - 53 - 63 - 71 - 12K - RP120 - 150 - 180 0940.52.21.00 (5mm 5 σπείρες)	No stock
		Κλειδάκι μετρητή πρέσσας Welger	4.50
	EL-807247	Claas	2,15
	EL-11321160191	Deutz (6296285) 83523/16618868m	4,50
	EL-700320	New Holland 5mm PU42 376 - 377 - 378 - 644 - 548 - 565 - 570 - 575 - 540 644 - 650 - 645 - 648 - 658 - 865 - BB 930 - 935 - 940 945 - 5820 - 5850 - 5880 80131673	3,00
	EL-700320A	New Holland L=185mm	3.00
	EL-1116	New Holland 4,8mm PU45, 1116/00159	4,00
	EL-8876278	Callignani	4.80

	EL-DO149	Abriatta	4.40
	EL-75075	Hesston 5.5mm	4.30
	EL-7002-2105	5.50mm L=210mm	5.00
	EL-462732M	Lemken Fella	3.50
	EL-16618868M	Deutz Taarup Vicon 5mm L=170 W=64mm	3.70
	EL-E17615EM	John Deere L=210mm W=105mm 5,5mm	4.00

Ανταλλακτικά Κοπροδιανομέα

	7554-150228	Βίδα 10x28 κεφάλι 20x17 Krone 07416	1.50
	7558-448037	Σύνδεσμος καδένας κοπροδιανομέα Krone 10mm inner length 1mm για αλυσίδα 10x31mm	35.00
	69-2-6	Βίδα 10x40 κεφάλι 20x11mm Strautman/Fristein για αλυσίδα 9x27/9.5x26.2/9.5x27/10x28	5.30
	04-076727	Βίδα 10x40 κεφάλι 24x10.5mm για αλυσίδα 10x31mm Mengele	3.65
	69-2-71	Βίδα 10x35 κεφάλι 20x10.5 για αλυσίδα 8x31/9x31 Mengele	3.15
	14751	Βίδα 12x45 κεφάλι 26x12 για αλυσίδα 10x35/11x35 Mengele	4.00
	0903-28-10-01	Βίδα 10x35 κεφάλι 10x35 Welger	4.70
	964588-0	Βίδα 10x50 κεφάλι 10.5x24 Claas	2.70
	200583-3	Φωλιά βίδας αλυσίδας κοπροδιανομέα Krone Mengele 38x27x13 τρύπα 10.5/03-23813	6.90

ΑΤΣΑΛΟΒΙΔΕΣ ΚΑΤΑ DIN 931 ΠΟΙΟΤΗΤΑ 8.8 ΤΙΜΗ ΑΝΑ 100 ΤΕΜΑΧΙΑ ΣΕ EURO

ΜΗΚΟΣ L	M6	M8	M10	M12	M14	M16	M18	M20	M22
16	3,57								
40		10,09	17,19						
50		11,84	19,99	27,38	45,768HG	49,965			
60		13,39	22,38	31,18	44.569HG	0.71HG	92,94	92,94	235,84
70		15,14	29,38	40,57	49,366	63,756	103,33	103,33	239,63
80		19,4	27,78	38,57	54,962	1,00 ΗΓ	113,72	113,72	240,03
90		22,31	31,18	63.00 Η/Γ	57,160	77,746	123,91	123,91	256,62
100			33,98	71,00Η/Γ	63,956	84,142	134,31	134,31	278,21
110			43,77	71.00Η/Γ	69,152	90,937	144,70	144,70	306,19
120			46,37	71,95HG	73,949	97,932	155,09	183,00	344,76
130			52,56	66,75	79,145	109,924	171,88	171,88	371,74
140			55,16	70,95	98,532	117,319	182,87	182,87	402,72
150			63,56	75,15	111,323	124,713	198,46	198,46	426,5
160			80,94	98,53	137,105	143,101	209,05	209,05	480,07
180			88,54	121,92		173,080		382,13	568,61
200			101,93	129,71		204,458		448,89	674,53
220			134,11	136,90		277,008HG		530,03	785,05
Περικόχλια		1,50	3,70	4,60	11	15	18	18,5	38,40
Περικόχ ΗΓ			4,1	5,20	12	12,40	23,5	23,5	
Περικ Ασφαλ		3,10	9,11	11,21	14,35	23,17	0,40	40,00	
Περικ.Ψιλόπασ			5(1mm)	8(1,25)	14(1,5)				
Grover			2,07	1,59	1,7	3,66	6,10	6,10	12,00
Ροδέλες			1,8	3,00	3,40	4,03			

ΑΤΣΑΛΟΒΙΔΕΣ 10,9 ΤΙΜΗ ΑΝΑ 100 ΤΕΜΑΧΙΑ

ΜΗΚΟΣ L	M16(24mm)	M20(30mm)	6914 M16	6914 M20
80	1,09		0,834	
90	1,20	1,81	0,917	1,38
100	1,42	2,00	1,14	1,45
110	1,55	2,25	1,34	1,61
120	1,45	2,35	1,37	1,80
130	1,52	2,75		1,98
140	2,14	2,95		2,11
150		3,53		2,29

ΒΙΔΕΣ ΚΑΡΕ ΚΑΤΑ DIN 608 ΠΟΙΟΤΗΤΑ 8,8 ΤΙΜΗ ΑΝΑ 100 ΤΕΜΑΧΙΑ

ΜΗΚΟΣ L	M10	M12	M14
38	11,90		
35	12,00		
40	11,90	22,00	0,37
45	13,62		
50	14,64	31,00	
60	17,02	31,00	
70	19,74	35,00	
80)	22,13	40,00	0,62
90	24,68	45,00	

ΒΙΔΕΣ ΚΑΡΕ ΠΟΙΟΤΗΤΑ 4,6 DIN608 ΤΙΜΗ ΑΝΑ 100 ΤΕΜΑΧΙΑ

ΜΗΚΟΣ L	M10	M12	16	¾
35	8,83	12,64		
45	10,57	20,00		
50	11,43	16,97		
60	13,34	19,23		